

Living Environment Systems

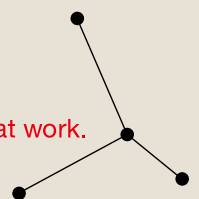

Cennik 2020/2021

Seria M / Mr. Slim / Lossnay / Jet Towel / Osuszacze



Mitsubishi Electric LES zapewnia w pakiecie rozbudowaną wiedzę specjalistyczną, która pozwala wspólnie osiągnąć sukces: Słuchanie i rozumienie. Opracowywanie inteligentnych produktów. Kompetentne doradztwo. Rozpoznawanie tendencji. Kształtowanie przyszłości. Tworzenie rozwiązań na podstawie wiedzy.

Knowledge at work.

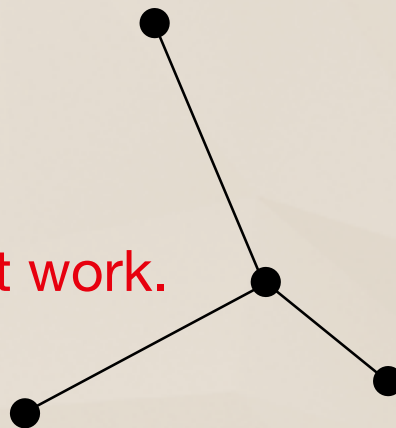

Dobrze wiedzieć	
Informacje o katalogu	04
Seria M	05
Mr. Slim	28
Klimatyzacja pomieszczeń technicznych	58
Lossnay	73
Jet Towel / Osuszacze	79

Informacje o katalogu

Wymagania ulegają zmianie, a wraz z nimi również oczekiwania wobec produktów. Chcąc już od dzisiaj oferować jak najlepsze rozwiązania, nieustannie projektujemy i ulepszamy nasze produkty. Wszystkie zawarte w niniejszej publikacji opisy, ilustracje, rysunki i parametry odnoszą się tylko do danych ogólnych i nie mogą stanowić przedmiotu umów. Zawarte informacje mają charakter poglądowy, należy każdorazowo potwierdzić je z informacjami podanymi w odpowiedniej dokumentacji technicznej. Przedsiębiorstwo zastrzega sobie prawo, aby w dowolnym momencie i bez powiadomienia lub publicznego podania do wiadomości zmienić ceny lub dane techniczne albo wycofać z oferty opisane urządzenia lub zastąpić je innymi.

Kolor obudowy prezentowanych urządzeń może różnić się od stanu rzeczywistego. Przekłamanie kolorystyczne mogą wynikać z techniki druku.

Dostawa wszystkich artykułów odbywa się na ogólnych warunkach sprzedaży Mitsubishi Electric Europe B.V.

Ceny urządzeń netto zostały podane w EURO.

Niniejszy cennik nie stanowi oferty w rozumieniu przepisów prawa.

DocuFinder



myDocs



Kalkulator A2L





Seria M



R32

MSZ-LN18-60VG2 W

MSZ-LN25/35VG2/VGHZ2

MUZ-LN50VG2

MUZ-LN50VGHZ/60VG

Urządzenia ściennie Diamond Split-Inverter / Chłodzenie i grzanie



Inwerterowe urządzenia ściennie MSZ-LN, chłodzenie/grzanie

Oznaczenie urządzeń wewnętrznych	MSZ-LN18VG2 W	MSZ-LN25VG2 W	MSZ-LN35VG2 W	MSZ-LN50VG2 W	MSZ-LN60VG2 W
Oznaczenie urządzeń zewnętrznych	Multi Split MXZ	MUZ-LN25VG2	MUZ-LN35VG2	MUZ-LN50VG2	MUZ-LN60VG
Oznaczenie urządzeń zewnętrznych Hyper Heating	Multi Split MXZ	MUZ-LN25VGHZ2	MUZ-LN35VGHZ2	MUZ-LN50VGHZ	-
Chłodzenie					
Moc chłodnicza (kW)	1,8	2,5 (1,0-3,5) (0,8-3,5)*	3,5 (0,8-4,0) (0,8-4,0)*	5,0 (1,0-6,0) (1,4-5,8)*	6,1 (1,4-6,9)
Pobór mocy (kW)	-	0,485	0,82	1,38	1,79
SEER	-	10,5 (10,5)*	9,5 (9,4)*	8,5 (7,6)*	7,5
Klasa efektywności energetycznej	-	A+++	A+++	A+++ (A++)*	A++
Zakres zastosowania (°C)	-	-10~+46	-10~+46	-10~+46	-10~+46
Grzanie					
Moc grzewcza (kW)	3,3	3,2 (0,8-5,4) (1,0-6,3)*	4,0 (1,0-6,3) (1,0-6,6)*	6,0 (1,0-8,2) (1,8-8,7)*	6,8 (1,8-9,3)
Pobór mocy (kW)	-	0,58	0,8	1,48	1,81
SCOP	-	5,2	5,1	4,6	4,6
Klasa efektywności energetycznej	-	A+++	A+++	A++	A++
Zakres zastosowania (°C)	-	-15~+24 (-25~+24)*	-15~+24 (-25~+24)*	-15~+24 (-25~+24)*	-15~+24
Cena (EUR)					
	420,-	460,-	635,-	860,-	1000,-
	-	1125,-	1375,-	1490,-	1770,-
	-	1465,-	1705,-	1880,-	-

Oznaczenie urządzeń wewnętrznych	MSZ-LN18VG2 W	MSZ-LN25VG2 W	MSZ-LN35VG2 W	MSZ-LN50VG2 W	MSZ-LN60VG2 W
Wydatek powietrza w trybie chłodzenia (m³/h) N/W	258/528	258/528	258/528	342/636	426/762
Poziom hałasu (dB(A)) N/W	19/36	19/36	19/36	27/39	29/45
Wymiary (mm) Szer./Gł./Wys.	890/233/307	890/233/307	890/233/307	890/233/307	890/233/307
Masa (kg)	15,5	15,5	15,5	15,5	15,5
Oznaczenie urządzeń zewnętrznych	Multi Split MXZ	MUZ-LN25VG2/VGHZ2	MUZ-LN35VG2/VGHZ2	MUZ-LN50VG2/VGHZ	MUZ-LN60VG
Wydatek powietrza (m³/h)	-	1884	1884 (2028)*	2400 (2928)*	3006
Poziom hałasu przy chłodzeniu/grzaniu (dB(A))	-	46/49	49/50	51/54	55/55
Wymiary (mm) Szer./Gł./Wys.	-	800/285/550	800/285/550	800/285/714 (840/330/880)*	840/330/880
Masa (kg)	-	35	35 (36)*	40 (55)*	55
Parametry chłodnicze					
Całkowita długość instalacji chłodniczej (m)	-	20	20	30	30
Maks. różnica poziomów (m)	-	12	12	12 (15)*	15
Typ / ilość (kg) / maks. ilość (kg) czynnika chłodniczego (kg)	-	R32/0,80/1,00	R32/0,85/1,05	R32/1,25/1,55	R32/1,45/1,91
GWP / ekwiwalent CO ₂ (t) / maks. ekwiwalent CO ₂ (t)	-	(R32/0,85/1,05)* 675/0,54/0,68 (675/0,57/0,71)*	675/0,54/0,68	675/0,84/1,04 (675/0,98/1,29)*	675/0,98/1,3
Ilość czynnika chłodniczego napełnianego fabrycznie na (m)	-	7	7	7	7
Dodatkowa ilość czynnika chłodniczego (g/m)	-	20	20	20	20
Przyłącza chłodnicze Ø (mm)					
ciecz	-	6	6	6	6
gaz	-	10	10	10	12
Parametry elektryczne					
Napięcie zasilania (V, faza, Hz)	-	220-240, 1, 50	220-240, 1, 50	220-240, 1, 50	220-240, 1, 50
Prąd pracy (A)					
Chłodzenie	-	2,5	3,9	6,3	7,9
Grzanie	-	3,0	4,0	6,8	7,9
Zalecany przekrój przewodów - podłączenie urządzenia zewnętrznego (mm²)	-	3 x 1,5	3 x 1,5	3 x 1,5	3 x 2,5
Zalecany przekrój przewodów - urządzenie wewnętrzne - urządzenie zewnętrzne (mm²)	-	4 x 1,5	4 x 1,5	4 x 1,5	4 x 1,5
Zalecana wielkość bezpiecznika (A)	-	10	10 (12)*	16	16

* Tylko dla urządzeń Hyper Heating MUZ-LN25/35/50VGHZ

Poziom hałasu jednostki wewnętrznej mierzony 1 m przed i 0,8 m poniżej jednostki w trybie chłodzenia
Klasa efektywności energetycznej na skali od A+++ do D

Nasze urządzenia klimatyzacyjne i pompy ciepła zawierają fluorowane gazy cieplarniane R410A, R134a, R32.
Więcej informacji znaleźć można w odpowiedniej instrukcji obsługi.

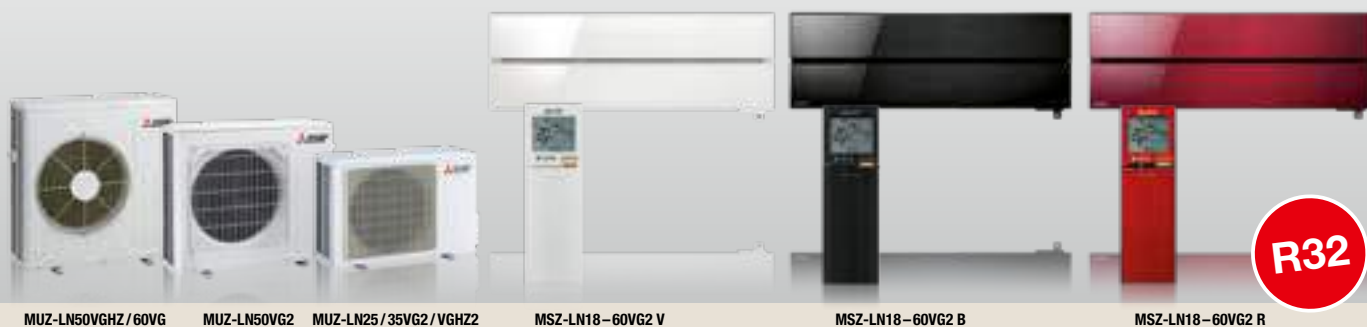

MUZ-LN50VGHZ / 60VG

MUZ-LN50VG2

MUZ-LN25 / 35VG2 / VGHZ2

MSZ-LN18 - 60VG2 V

MSZ-LN18 - 60VG2 B

MSZ-LN18 - 60VG2 R

Urządzenia ściennie Diamond Split-Inverter/Chłodzenie i grzanie



Inwerterowe urządzenia ściennie MSZ-LN, chłodzenie/grzanie

Oznaczenie urządzeń wewnętrznych	MSZ-LN18VG2 V / B / R	MSZ-LN25VG2 V / B / R	MSZ-LN35VG2 V / B / R	MSZ-LN50VG2 V / B / R	MSZ-LN60VG2 V / B / R
Oznaczenie urządzeń zewnętrznych	Multi Split MXZ	MUZ-LN25VG2	MUZ-LN35VG2	MUZ-LN50VG2	MUZ-LN60VG2
Oznaczenie urządzeń zewnętrznych Hyper Heating	Multi Split MXZ	MUZ-LN25VGHZ2	MUZ-LN35VGHZ2	MUZ-LN50VGHZ	-
Chłodzenie					
Moc chłodnicza (kW)	1,8	2,5 (1,0-3,5) (0,8-3,5)*	3,5 (0,8-4,0) (0,8-4,0)*	5,0 (1,0-6,0) (1,4-5,8)*	6,1 (1,4-6,9)
Pobór mocy (kW)	-	0,485	0,82	1,38	1,79
SEER	-	10,5 (10,5)*	9,5 (9,4)*	8,5 (7,6)*	7,5
Klasa efektywności energetycznej	-	A+++	A+++	A+++ (A++)*	A++
Zakres zastosowania (°C)	-	-10~+46	-10~+46	-10~+46	-10~+46
Grzanie					
Moc grzewcza (kW)	3,3	3,2 (0,8-5,4) (1,0-6,3)*	4,0 (1,0-6,3) (1,0-6,6)*	6,0 (1,0-8,2) (1,8-8,7)*	6,8 (1,8-9,3)
Pobór mocy (kW)	-	0,58	0,8	1,48	1,81
SCOP	-	5,2	5,1	4,6	4,6
Klasa efektywności energetycznej	-	A+++	A+++	A++	A++
Zakres zastosowania (°C)	-	-15~+24 (-25~+24)*	-15~+24 (-25~+24)*	-15~+24 (-25~+24)*	-15~+24
Cena (EUR)					
	545,-	565,-	730,-	1015,-	1030,-
	-	1125,-	1375,-	1490,-	1770,-
	-	1465,-	1705,-	1880,-	-

Oznaczenie urządzeń wewnętrznych	MSZ-LN18VG2 V / B / R	MSZ-LN25VG2 V / B / R	MSZ-LN35VG2 V / B / R	MSZ-LN50VG2 V / B / R	MSZ-LN60VG2 V / B / R	
Wydatek powietrza w trybie chłodzenia (m³/h)	N / W	258 / 528	258 / 528	258 / 528	342 / 636	426 / 762
Poziom hałasu (dB(A))	N / W	19 / 36	19 / 36	19 / 36	27 / 39	29 / 45
Wymiary (mm)	Szer. / Gł. / Wys.	890 / 233 / 307	890 / 233 / 307	890 / 233 / 307	890 / 233 / 307	890 / 233 / 307
Masa (kg)		15,5	15,5	15,5	15,5	15,5
Oznaczenie urządzeń zewnętrznych	Multi Split MXZ	MUZ-LN25VG2 / VGHZ2	MUZ-LN35VG2 / VGHZ2	MUZ-LN50VG2 / VGHZ	MUZ-LN60VG2	
Wydatek powietrza (m³/h)		-	1884	1884 (2028)*	2400 (2928)*	3006
Poziom hałasu przy chłodzeniu / grzaniu (dB(A))		-	46 / 49	48 / 50	51 / 54	55 / 55
Wymiary (mm)	Szer. / Gł. / Wys.	-	800 / 285 / 550	800 / 285 / 550	800 / 285 / 714 (840 / 330 / 880)*	840 / 330 / 880
Masa (kg)		-	35	35 (36)*	40 (55)*	55
Parametry chłodnicze						
Całkowita długość instalacji chłodniczej (m)		-	20	20	30	30
Maks. różnica poziomów (m)		-	12	12	12 (15)*	15
Typ / ilość (kg) / maks. ilość (kg) czynnika chłodniczego (kg)		-	R32 / 0,80 / 1,00 (R32 / 0,85 / 1,05)*	R32 / 0,85 / 1,05 (R32 / 0,85 / 1,05)	R32 / 1,25 / 1,55 (R32 / 1,45 / 1,91)*	R32 / 1,45 / 1,91 (R32 / 1,45 / 1,91)
GWP / ekwiwalent CO ₂ (t) / maks. ekwiwalent CO ₂ (t)		-	675 / 0,54 / 0,68 (675 / 0,57 / 0,71)*	675 / 0,54 / 0,68	675 / 0,84 / 1,04 (675 / 0,98 / 1,29)*	675 / 0,98 / 1,3
Ilość czynnika chłodniczego napełnianego fabrycznie na (m)		-	7	7	7	7
Dodatkowa ilość czynnika chłodniczego (g / m)		-	20	20	20	20
Przyłącza chłodnicze Ø (mm)	ciecz gaz	-	6 10	6 10	6 10	6 12
Parametry elektryczne						
Napięcie zasilania (V, faza, Hz)		-	220-240, 1, 50	220-240, 1, 50	220-240, 1, 50	220-240, 1, 50
Prąd pracy (A)	Chłodzenie Grzanie	-	2,5 3,0	3,9 4,0	6,3 6,8	7,9 7,9
Zalecany przekrój przewodów - podłączenie urządzenia zewnętrznego (mm²)		-	3 x 1,5	3 x 1,5	3 x 1,5	3 x 2,5
Zalecany przekrój przewodów - urządzenie wewnętrzne - urządzenie zewnętrzne (mm²)		-	4 x 1,5	4 x 1,5	4 x 1,5	4 x 1,5
Zalecana wielkość bezpiecznika (A)		-	10	10 (12)*	16	16

Poziom hałasu jednostki wewnętrznej mierzony 1 m przed i 0,8 m poniżej jednostki w trybie chłodzenia
Klasa efektywności energetycznej na skali od A+++ do D

Nasze urządzenia klimatyzacyjne i pompy ciepła zawierają fluorowane gazy cieplarniane R410A, R134a, R32.
Więcej informacji znaleźć można w odpowiedniej instrukcji obsługi.



MSZ-EF18-50VGKB

MSZ-EF18-50VGKS

MSZ-EF18-50VGKW

MUZ-EF25-42VG

MUZ-EF50VG

Dekoracyjne urządzenia ściennie Premium

Split-Inverter / Chłodzenie i grzanie



Inwerterowe urządzenia ściennie MSZ-EF, chłodzenie/grzanie

Oznaczenie urządzeń wewnętrznych	MSZ-EF18VGK W/B/S	MSZ-EF22VGK W/B/S	MSZ-EF25VGK W/B/S	MSZ-EF35VGK W/B/S	MSZ-EF42VGK W/B/S	MSZ-EF50VGK W/B/S
Oznaczenie urządzeń zewnętrznych	Multi Split MXZ	Multi Split MXZ	MUZ-EF25VG	MUZ-EF35VG	MUZ-EF42VG	MUZ-EF50VG
Chłodzenie						
Moc chłodnicza (kW)	1,8	2,2	2,5 (0,9–3,4)	3,5 (1,1–4,0)	4,2 (0,9–4,6)	5,0 (1,4–5,4)
Pobór mocy (kW)	–	–	0,540	0,910	1,200	1,540
SEER	–	–	9,1	8,8	7,9	7,5
Klasa efektywności energetycznej	–	–	A+++	A+++	A++	A++
Zakres zastosowania (°C)	–	–	–10~+46	–10~+46	–10~+46	–10~+46
Grzanie						
Moc grzewcza (kW)	3,3	3,3	3,2 (1,0–4,2)	4,0 (1,3–5,5)	5,4 (1,3–6,3)	5,8 (1,4–7,5)
Pobór mocy (kW)	–	–	0,700	0,950	1,455	1,560
SCOP	–	–	4,7	4,6	4,6	4,5
Klasa efektywności energetycznej	–	–	A++	A++	A++	A+
Zakres zastosowania (°C)	–	–	–15~+24	–15~+24	–15~+24	–15~+24
Cena (EUR)	350,-	360,-	370,-	470,-	580,-	670,-
	-	-	800,-	935,-	1075,-	1120,-

Oznaczenie urządzeń wewnętrznych	MSZ-EF18VGK W/B/S	MSZ-EF22VGK W/B/S	MSZ-EF25VGK W/B/S	MSZ-EF35VGK W/B/S	MSZ-EF42VGK W/B/S	MSZ-EF50VGK W/B/S
Wydatek powietrza w trybie chłodzenia (m³/h)	N/W 240/498	240/498	240/498	240/498	348/534	348/558
Poziom hałasu (dB(A))	N/W 19/36	19/36	21/36	21/36	28/39	30/40
Wymiary (mm)	Szer./Gł./Wys. 885/195/299	885/195/299	885/195/299	885/195/299	885/195/299	885/195/299
Masa (kg)	11,5	11,5	11,5	11,5	11,5	11,5
Oznaczenie urządzeń zewnętrznych	Multi Split MXZ	Multi Split MXZ	MUZ-EF25VG	MUZ-EF35VG	MUZ-EF42VG	MUZ-EF50VG
Wydatek powietrza (m³/h)	–	–	1668	2082	1920	2412
Poziom hałasu przy chłodzeniu / grzaniu (dB(A))	–	–	47/48	49/50	50/51	52/52
Wymiary (mm)	Szer./Gł./Wys. –	–	800/285/550	800/285/550	800/285/550	800/285/714
Masa (kg)	–	–	31	34	35	40
Parametry chłodnicze						
Całkowita długość instalacji chłodniczej (m)	–	–	20	20	20	30
Maks. różnica poziomów (m)	–	–	12	12	12	15
Typ / ilość (kg) / maks. ilość (kg) czynnika chłodniczego (kg)	–	–	R32/0,62/0,88	R32/0,74/1,00	R32/0,74/1,00	R32/1,05/1,51
GWP / ekwiwalent CO ₂ (t) / maks. ekwiwalent CO ₂ (t)	–	–	675/0,42/0,59	675/0,50/0,68	675/0,50/0,68	675/0,71/1,02
Ilość czynnika chłodniczego napełnianego fabrycznie na (m)	–	–	7	7	7	7
Dodatkowa ilość czynnika chłodniczego (g/m)	–	–	20	20	20	30
Przyłącza chłodnicze Ø (mm)						
ciecz	–	–	6	6	6	6
gaz	–	–	10	10	10	10
Parametry elektryczne						
Napięcie zasilania (V, faza, Hz)	–	–	220–240, 1, 50	220–240, 1, 50	220–240, 1, 50	220–240, 1, 50
Prąd pracy (A)	–	–	2,9	4,2	5,7	6,9
Zalecany przekrój przewodów - podłączenie urządzenia zewnętrznego (mm²)	–	–	3 x 1,5	3 x 1,5	3 x 1,5	3 x 2,5
Zalecany przekrój przewodów - urządzenie wewnętrzne - urządzenie zewnętrzne (mm²)	–	–	4 x 1,5	4 x 1,5	4 x 1,5	4 x 1,5
Zalecana wielkość bezpiecznika (A)	–	–	10	10	16	16

Poziom hałasu jednostki wewnętrznej mierzony 1 m przed i 0,8 m poniżej jednostki w trybie chłodzenia
Klasa efektywności energetycznej na skali od A+++ do D



Kompaktowe urządzenia ściennie Split-Inverter/Chłodzenie i grzanie

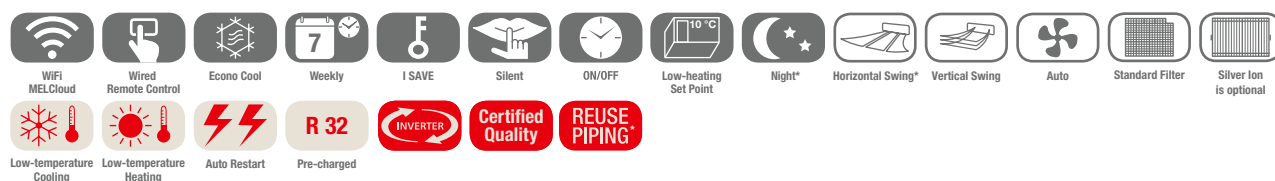

Inwerterowe urządzenia ściennie MSZ-AP, chłodzenie/grzanie

Oznaczenie urządzeń wewnętrznych	MSZ-AP15VG	MSZ-AP20VG	MSZ-AP25VGK	MSZ-AP35VGK	MSZ-AP42VGK	MSZ-AP50VGK
Oznaczenie urządzeń zewnętrznych	Multi Split MXZ	MUZ-AP20VG	MUZ-AP25VG	MUZ-AP35VG	MUZ-AP42VG	MUZ-AP50VG
Chłodzenie						
Moc chłodnicza (kW)	1,5 (0,8–2,1)	2,0 (0,9–2,8)	2,5 (0,9–3,4)	3,5 (1,1–3,8)	4,2 (0,9–4,5)	5,0 (1,4–5,4)
Pobór mocy (kW)	–	0,46	0,60	0,99	1,30	1,55
SEER	–	8,6	8,6	8,6	7,8	7,4
Klasa efektywności energetycznej	–	A+++	A+++	A+++	A++	A++
Zakres zastosowania (°C)	–	–10~+46	–10~+46	–10~+46	–10~+46	–10~+46
Grzanie						
Moc grzewcza (kW)	1,7 (0,9–2,4)	2,2 (0,8–3,9)	3,2 (1,0–4,1)	4,0 (1,3–4,6)	5,4 (1,3–6,0)	5,8 (1,4–7,3)
Pobór mocy (kW)	–	0,60	0,78	1,03	1,49	1,60
SCOP	–	4,1	4,8	4,7	4,7	4,7
Klasa efektywności energetycznej	–	A+	A++	A++	A++	A++
Zakres zastosowania (°C)	–	–15~+24	–15~+24	–15~+24	–15~+24	–15~+24
Cena (EUR)	285,-	290,-	355,-	370,-	510,-	560,-
	-	580,-	620,-	730,-	850,-	900,-

Oznaczenie urządzeń wewnętrznych	MSZ-AP15VG	MSZ-AP20VG	MSZ-AP25VGK	MSZ-AP35VGK	MSZ-AP42VGK	MSZ-AP50VGK
Wydatek powietrza w trybie chłodzenia (m³/h)	N/W	210/330	210/330	294/684	294/684	360/756
Poziomy hałas (dB(A))	N/W	21/35	21/35	19/36	19/36	28/36
Wymiary (mm)	Szer./Gł./Wys.	760/178/250	760/178/250	798/219/299	798/219/299	798/219/299
Masa (kg)		8,2	8,2	10,5	10,5	10,5
Oznaczenie urządzeń zewnętrznych	Multi Split MXZ	MUZ-AP20VG	MUZ-AP25VG	MUZ-AP35VG	MUZ-AP42VG	MUZ-AP50VG
Wydatek powietrza (m³/h)	–	1932	1932	1932	1824	2430
Poziomy hałas przy chłodzeniu/grzaniu (dB(A))	–	47/48	47/48	49/50	50/51	52/52
Wymiary (mm)	Szer./Gł./Wys.	–	800/285/550	800/285/550	800/285/550	800/285/714
Masa (kg)	–	31	31	31	35	40
Parametry chłodnicze						
Całkowita długość instalacji chłodniczej (m)	–	20	20	20	20	20
Maks. różnica poziomów (m)	–	12	12	12	12	12
Typ / ilość (kg) / maks. ilość (kg) czynnika chłodniczego (kg)	–	R32/0,55/0,81	R32/0,55/0,81	R32/0,55/0,81	R32/0,70/0,96	R32/1,00/1,26
GWP / ekwiwalent CO ₂ (t) / maks. ekwiwalent CO ₂ (t)	–	675/0,37/0,55	675/0,37/0,55	675/0,37/0,55	675/0,47/0,65	675/0,68/0,86
Ilość czynnika chłodniczego napełnianego fabrycznie na (m)	–	7	7	7	7	7
Dodatkowa ilość czynnika chłodniczego (g/m)	–	20	20	20	20	20
Przyłącza chłodnicze Ø (mm)	ciecz	6	6	6	6	6
	gaz	10	10	10	10	10
Parametry elektryczne						
Napięcie zasilania (V, faza, Hz)	–	220–240, 1, 50	220–240, 1, 50	220–240, 1, 50	220–240, 1, 50	220–240, 1, 50
Prąd pracy przy chłodzeniu/grzaniu (A)	–	2,6/3,2	3,2/3,9	4,9/4,7	6,0/7,0	7,4/7,6
Zalecany przekrój przewodów - podłączenie urządzenia zewnętrznego (mm²)	–	3 x 1,5	3 x 1,5	3 x 1,5	3 x 1,5	3 x 2,5
Zalecany przekrój przewodów - urządzenie wewnętrzne - urządzenie zewnętrzne (mm²)	–	4 x 1,5	4 x 1,5	4 x 1,5	4 x 1,5	4 x 1,5
Zalecana wielkość bezpiecznika (A)	–	10	10	10	10	16

* Niedostępne w przypadku mocy 15 i 20

Poziomy hałas mierzony w trybie chłodzenia 1 m przed i 0,8 m poniżej jednostki
Klasa efektywności energetycznej na skali od A+++ do D

Nasze urządzenia klimatyzacyjne i pompy ciepła zawierają fluorowane gazy cieplarniane R410A, R134a, R32.
Więcej informacji znaleźć można w odpowiedniej instrukcji obsługi.



R32

MSZ-AP60/71VGK

MUZ-AP60/71VG

Standardowe urządzenia ściennie Split-Inverter / Chłodzenie i grzanie

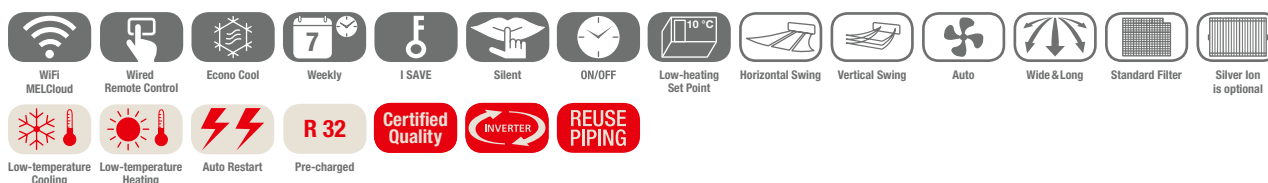

Inwerterowe urządzenia ściennie MSZ-AP, chłodzenie/grzanie

Oznaczenie urządzeń wewnętrznych	MSZ-AP60VGK	MSZ-AP71VGK	
Oznaczenie urządzeń zewnętrznych	MUZ-AP60VG	MUZ-AP71VG	
Chłodzenie	Moc chłodnicza (kW)	6,1 (1,4–7,3)	7,1 (2,0–8,7)
	Pobór mocy (kW)	1,59	2,01
	SEER	7,4	7,2
	Klasa efektywności energetycznej	A++	A++
	Zakres zastosowania (°C)	-10~+46	-10~+46
Grzanie	Moc grzewcza (kW)	6,8 (2,0–8,6)	8,1 (2,2–10,3)
	Pobór mocy (kW)	1,67	2,12
	SCOP	4,6	4,4
	Klasa efektywności energetycznej	A++	A+
	Zakres zastosowania (°C)	-15~+24	-15~+24
Cena (EUR)	600,-	770,-	
	1035,-	1250,-	

Oznaczenie urządzeń wewnętrznych	MSZ-AP60VGK	MSZ-AP71VGK
Wydatek powietrza w trybie chłodzenia (m³/h)	N/W 564/1134	576/1116
Poziom hałasu (dB(A))	N/W 29/48	30/49
Wymiary (mm)	Szer./Gł./Wys. 1.100/257/325	1.100/257/325
Masa (kg)	16	17
Oznaczenie urządzeń zewnętrznych	MUZ-AP60VG	MUZ-AP71VG
Wydatek powietrza (m³/h)	3126	3246
Poziom hałasu przy chłodzeniu / grzaniu (dB(A))	56/57	56/55
Wymiary (mm)	Szer./Gł./Wys. 800/285/714	840/330/880
Masa (kg)	40	55
Parametry chłodnicze		
Całkowita długość instalacji chłodniczej (m)	30	30
Maks. różnica poziomów (m)	15	15
Typ / ilość (kg) / maks. ilość (kg) czynnika chłodniczego (kg)	R32/1,05/1,35	R32/1,5/1,71
GWP / ekwiwalent CO ₂ (t) / maks. ekwiwalent CO ₂ (t)	675/0,71/0,92	675/1,02/1,22
Ilość czynnika chłodniczego napełnianego fabrycznie na (m)	15	15
Dodatkowa ilość czynnika chłodniczego (g/m)	20	20
Przyłącza chłodnicze Ø (mm)	ciecz 6 gaz 12	6 12
Parametry elektryczne		
Napięcie zasilania (V, faza, Hz)	220–240, 1, 50	220–240, 1, 50
Prąd pracy (A)	7,1	8,8
Zalecany przekrój przewodów - podłączenie urządzenia zewnętrznego (mm²)	3 x 2,5	3 x 2,5
Zalecany przekrój przewodów - urządzenie wewnętrzne - urządzenie zewnętrzne (mm²)	4 x 1,5	4 x 1,5
Zalecana wielkość bezpiecznika (A)	16	20

Poziom hałasu jednostki wewnętrznej mierzony 1 m przed i 0,8 m poniżej jednostki w trybie chłodzenia
Klasa efektywności energetycznej na skali od A+++ do D

Nasze urządzenia klimatyzacyjne i pompy ciepła zawierają fluorowane gazy cieplarniane R410A, R134a, R32.
Więcej informacji znaleźć można w odpowiedniej instrukcji obsługi.



SUZ-M25/35VA



SUZ-M50VA



SUZ-M60VA



MFZ-KT25-60VG

R32

Kompaktowe urządzenia przypodłogowe Split-Inverter / Chłodzenie i grzanie

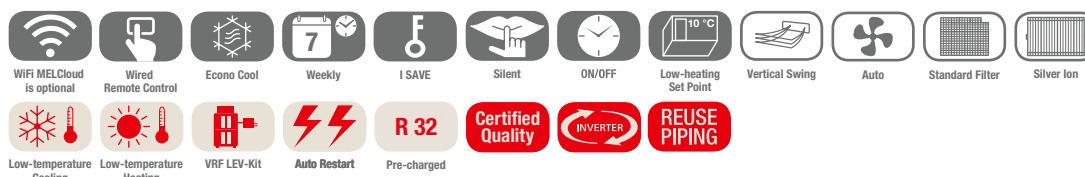

Inwerterowe urządzenia przypodłogowe MFZ-KT, chłodzenie/grzanie

Oznaczenie urządzeń wewnętrznych	MFZ-KT25VG	MFZ-KT35VG	MFZ-KT50VG	MFZ-KT60VG
Oznaczenie urządzeń zewnętrznych	SUZ-M25VA*	SUZ-M35VA*	SUZ-M50VA*	SUZ-M60VA*
Chłodzenie				
Moc chłodnicza (kW)	2,5 (1,6–3,2)	3,5 (0,9–3,9)	5,0 (1,2–5,6)	6,1 (1,7–6,3)
Pobór mocy (kW)	0,62	1,06	1,55	1,84
SEER	6,5	6,6	6,8	6,2
Klasa efektywności energetycznej	A++	A++	A++	A++
Zakres zastosowania (°C)	-10~+46	-10~+46	-15~+46	-15~+46
Grzanie				
Moc grzewcza (kW)	3,4 (1,3–4,2)	4,3 (1,1–5,0)	6,0 (1,5–7,2)	7,0 (1,6–8,0)
Pobór mocy (kW)	0,91	1,26	1,86	2,18
SCOP	4,2	4,4	4,2	4,1
Klasa efektywności energetycznej	A+	A+	A+	A+
Zakres zastosowania (°C)	-10~+24	-10~+24	-10~+24	-10~+24
Cena (EUR)	1010,-	1180,-	1280,-	1410,-
	850,-	980,-	1240,-	1295,-

Oznaczenie urządzeń wewnętrznych	MFZ-KT25VG	MFZ-KT35VG	MFZ-KT50VG	MFZ-KT60VG
Wydatek powietrza w trybie chłodzenia (m³/h)	N / W 234/468	234/468	336/624	336/738
Poziom hałasu przy chłodzeniu / grzaniu (dB(A))	niski 19/19 wysoki 37/37	19/19 37/37	28/29 42/44	28/29 46/47
Wymiary (mm)	Szer./Gł./Wys. 750/215/600	750/215/600	750/215/600	750/215/600
Masa (kg)	14,5	14,5	14,5	15
Oznaczenie urządzeń zewnętrznych	SUZ-M25VA	SUZ-M35VA	SUZ-M50VA	SUZ-M60VA
Wydatek powietrza chłodzenia / grzanie (m³/h)	2178/2076	2058/1962	2748/2622	3006/3006
Poziom hałasu przy chłodzeniu / grzaniu (dB(A))	45/46	48/48	48/49	49/51
Wymiary (mm)	Szer./Gł./Wys. 800/285/550	800/285/550	800/285/714	840/330/880
Masa (kg)	30	35	41	54
Parametry chłodnicze				
Całkowita długość instalacji chłodniczej (m)	20	20	30	30
Maks. różnica poziomów (m)	12	12	30	30
Typ / ilość (kg) / maks. ilość (kg) czynnika chłodniczego (kg)	R32/0,65/0,91	R32/0,90/1,16	R32/1,20/1,66	R32/1,25/1,71
GWP / ekwiwalent CO ₂ (t) / maks. ekwiwalent CO ₂ (t)	675/0,44/0,61	675/0,61/0,78	675/0,81/1,12	675/0,84/1,15
Ilość czynnika chłodniczego napełnianego fabrycznie na (m)	7	7	7	7
Dodatkowa ilość czynnika chłodniczego (g/m)	20	20	20	20
Przyłącza chłodnicze Ø (mm)	ciecz 6 gaz 10	6 10	6 12	6 16
Parametry elektryczne				
Napięcie zasilania (V, faza, Hz)	220–240, 1, 50	220–240, 1, 50	220–240, 1, 50	220–240, 1, 50
Prąd pracy (A)	3,5	4,9	5,58	9,0
Zalecany przekrój przewodów - podłączenie urządzenia zewnętrznego (mm²)	3 x 1,5	3 x 1,5	3 x 2,5	3 x 2,5
Zalecany przekrój przewodów - urządzenie wewnętrzne - urządzenie zewnętrzne (mm²)	4 x 1,5	4 x 1,5	4 x 1,5	4 x 1,5
Zalecana wielkość bezpiecznika (A)	10	10	16	16

* Wskazówka: Tylko urządzenia zewnętrzne w wersji SUZ-M25/35/50/60VA-R1 są kompatybilne

Klasa efektywności energetycznej na skali od A+++ do D



MFZ-KJ25-50VE



MUFZ-KJ25/35VE/VEHZ



MUFZ-KJ50VE/VEHZ

Kompaktowe urządzenia przypodłogowe Split-Inverter / Chłodzenie i grzanie



Inwerterowe urządzenia przypodłogowe MFZ-KJ, chłodzenie/grzanie

Oznaczenie urządzeń wewnętrznych	MFZ-KJ25VE	MFZ-KJ35VE	MFZ-KJ50VE	
Oznaczenie urządzeń wewnętrznych Hyper Heating	MUFZ-KJ25VEHZ	MUFZ-KJ35VEHZ	MUFZ-KJ50VEHZ	
Chłodzenie	Moc chłodnicza (kW)	2,5 (0,5–3,4)	3,5 (0,5–3,7)	5,0 (1,6–5,7)
	Pobór mocy (kW)	0,54	0,94	1,41
	SEER	8,5	8,1	6,5
	Klasa efektywności energetycznej	A+++	A++	A++
Zakres zastosowania (°C)	-10~+46	-10~+46	-15~+46	
Grzanie	Moc grzewcza (kW)	3,4 (1,2–5,1)	4,3 (1,2–5,8)	6,0 (2,2–8,4)
	Pobór mocy (kW)	0,77	1,10	1,61
	SCOP	4,4	4,3	4,2
	Klasa efektywności energetycznej	A+	A+	A+
Zakres zastosowania (°C)	-25~+24	-25~+24	-25~+24	
Cena (EUR)		985,-	1145,-	1270,-
		1050,-	1150,-	1580,-

Oznaczenie urządzeń wewnętrznych	MFZ-KJ25VE	MFZ-KJ35VE	MFZ-KJ50VE
Wydatek powietrza w trybie chłodzenia (m³/h)	N/W	234/492	336/636
Poziom hałasu przy chłodzeniu / grzaniu (dB(A))	niski	20/19	27/29
	wysoki	35/35	39/45
Wymiary (mm)	Szer./Gł./Wys.	750/215/600	750/215/600
Masa (kg)		15	15
Oznaczenie urządzeń zewnętrznych	MUFZ-KJ25VEHZ	MUFZ-KJ35VEHZ	MUFZ-KJ50VEHZ
Wydatek powietrza (m³/h)		1878	2748
Poziom hałasu przy chłodzeniu / grzaniu (dB(A))		46/51	49/51
Wymiary (mm)	Szer./Gł./Wys.	800/285/550	840/330/880
Masa (kg)		37	55
Parametry chłodnicze			
Całkowita długość instalacji chłodniczej (m)		20	30
Maks. różnica poziomów (m)		12	15
Typ / ilość (kg) / maks. ilość (kg) czynnika chłodniczego (kg)	R410A/1,10/1,49	R410A/1,10/1,49	R410A/1,50/1,96
GWP / ekwiwalent CO ₂ (t) / maks. ekwiwalent CO ₂ (t)	2088/2,3/3,12	2088/2,3/3,12	2088/3,14/4,11
Ilość czynnika chłodniczego napełnianego fabrycznie na (m)		7	7
Dodatkowa ilość czynnika chłodniczego (g/m)		30	20
Przylączy chłodnicze Ø (mm)	ciecz	6	6
	gaz	10	12
Parametry elektryczne			
Napięcie zasilania (V, faza, Hz)		220–240, 1, 50	220–240, 1, 50
Prąd pracy (A)		3,4	4,9
Zalecany przekrój przewodów - podłączenie urządzenia zewnętrznego (mm²)		3 x 1,5	3 x 2,5
Zalecany przekrój przewodów - urządzenie wewnętrzne - urządzenie zewnętrzne (mm²)		4 x 1,5	4 x 1,5
Zalecana wielkość bezpiecznika (A)		10	12

Poziom hałasu jednostki wewnętrznej mierzony na wysokości 1 m i 1 m przed nią
Klasa efektywności energetycznej na skali od A+++ do D



SUZ-M25/35VA

SUZ-M50VA



MLZ-KP25-50VF

R32

Urządzenie kasetonowe 1-stronne Split-Inverter/Chłodzenie i grzanie

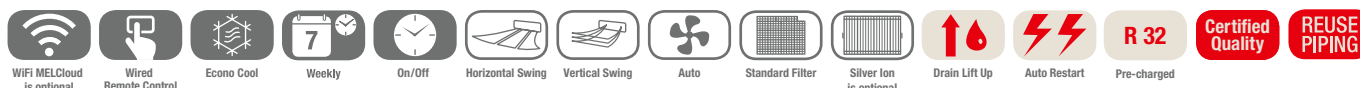

Urządzenia kasetonowe MLZ-KP, chłodzenie/grzanie

Oznaczenie urządzeń wewnętrznych	MLZ-KP25VF	MLZ-KP35VF	MLZ-KP50VF	
Maskownica	MLP-444W	MLP-444W	MLP-444W	
Oznaczenie urządzeń zewnętrznych	SUZ-M25VA	SUZ-M35VA	SUZ-M50VA	
Chłodzenie	Moc chłodnicza (kW)	2,5 (1,4–3,2)	3,5 (0,8–3,9)	5,0 (1,7–5,6)
	Pobór mocy (kW)	0,59	0,97	1,38
	EER	4,20	3,70	3,60
	SEER	6,2	7,0	6,7
	Klasa efektywności energetycznej	A++	A++	A++
Zakres zastosowania (°C)	-10~+46	-10~+46	-15~+46	
Grzanie	Moc grzewcza (kW)	3,2 (1,4–4,2)	4,1 (1,1–4,9)	6,0 (1,7–7,2)
	Pobór mocy (kW)	0,80	1,10	1,86
	COP	4,00	3,71	3,21
	SCOP	4,4	4,6	4,3
	Klasa efektywności energetycznej	A+	A++	A+
Zakres zastosowania (°C)	-10~+24	-10~+24	-10~+24	
Cena (EUR)	590,-	680,-	830,-	
	235,-	235,-	235,-	
	850,-	980,-	1240,-	

Oznaczenie urządzeń wewnętrznych	MLZ-KP25VF	MLZ-KP35VF	MLZ-KP50VF
Wydatek powietrza w trybie chłodzenia (m³/h)	N/W 360/528	360/564	360/684
Poziom hałas (dB(A))	N/W 27/38	27/40	29/47
Wymiary (mm)*	Szer./Gł./Wys. 1.102/360/185	1.102/360/185	1.102/360/185
Wymiary (maskownica) (mm)**	Szer./Gł./Wys. 1.200/424/24	1.200/424/24	1.200/424/24
Oznaczenie urządzeń zewnętrznych	SUZ-M25VA	SUZ-M35VA	SUZ-M50VA
Masa (z maskownicą) (kg)	15,5 (19,0)	15,5 (19,0)	15,5 (19,0)
Wydatek powietrza chłodzenie / grzanie (m³/h)	2178/2076	2058/1962	2748/2622
Poziom hałasu przy chłodzeniu / grzaniu (dB(A))	45/46	48/48	48/49
Wymiary (mm)	Szer./Gł./Wys. 800/285/550	800/285/550	800/285/714
Masa (kg)	30	35	41
Parametry chłodnicze			
Całkowita długość instalacji chłodniczej (m)	20	20	30
Maks. różnica poziomów (m)	12	12	30
Typ / ilość (kg) / maks. ilość (kg) czynnika chłodniczego (kg)	R32/0,65/0,91	R32/0,90/1,16	R32/1,20/1,66
GWP / ekwiwalent CO ₂ (t) / maks. ekwiwalent CO ₂ (t)	675/0,44/0,61	675/0,61/0,78	675/0,81/1,12
Ilość czynnika chłodniczego napełnianego fabrycznie na (m)	7	7	7
Dodatkowa ilość czynnika chłodniczego (g/m)	20	20	20
Przyłącza chłodnicze Ø (mm)	ciecz	6	6
	gaz	10	10
12			
Parametry elektryczne			
Napięcie zasilania (V, faza, Hz)	230, 1, 50	230, 1, 50	230, 1, 50
Prąd pracy (A)	3,5	4,9	5,58
Zalecana wielkość bezpiecznika (A)	10	10	20

* Wymagana wysokość do zabudowy

Poziom hałasu wytwarzanego przez jednostkę wewnętrzną mierzony centralnie 1,5 m poniżej niej w trybie chłodzenia

** Widoczna wysokość maskownicy



SLZ-M15-60FA



PAR-SL100A-E



SUZ-M25/35VA



SUZ-M50VA



SUZ-M60VA

Urządzenia kasetonowe 4-stronne Split-Inverter / wymiar rastra euro / Chłodzenie i grzanie

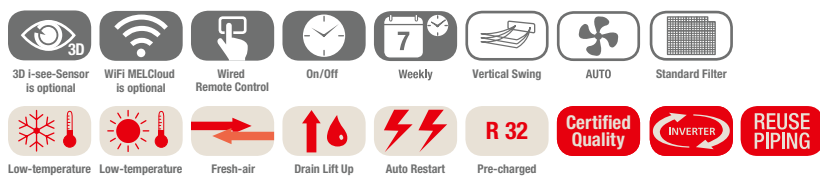

Urządzenia kasetonowe SLZ-M, chłodzenie / grzanie

Oznaczenie urządzeń wewnętrznych	SLZ-M15FA	SLZ-M25FA	SLZ-M35FA	SLZ-M50FA	SLZ-M60FA
Maskownica z pilotem bezprzewodowym	SLP-2FALM	SLP-2FALM	SLP-2FALM	SLP-2FALM	SLP-2FALM
Oznaczenie urządzeń zewnętrznych	R32 MXZ	SUZ-M25VA	SUZ-M35VA	SUZ-M50VA	SUZ-M60VA
Chłodzenie					
Moc chłodnicza (kW)	1,5	2,5 (1,4–3,2)	3,5 (0,7–3,9)	4,6 (1,0–5,2)	5,7 (1,5–6,3)
Pobór mocy (kW)	–	0,65	1,09	1,35	1,67
SEER	–	6,3	6,7	6,3	6,2
Klasa efektywności energetycznej	–	A++	A++	A++	A++
Zakres zastosowania (°C)	–	–10~+46	–10~+46	–15~+46	–15~+46
Grzanie					
Moc grzewcza (kW)	1,7	3,2 (1,3–4,2)	4,0 (1,0–5,0)	5,0 (1,3–5,5)	6,4 (1,6–7,3)
Pobór mocy (kW)	–	0,88	1,07	1,56	2,13
SCOP	–	4,3	4,3	4,2	4,1
Klasa efektywności energetycznej	–	A+	A+	A+	A+
Zakres zastosowania (°C)	–	–10~+24	–10~+24	–10~+24	–10~+24
Cena (EUR)					
	400,-	500,-	590,-	700,-	805,-
	210,-	210,-	210,-	210,-	210,-
	–	850,-	980,-	1240,-	1295,-

Oznaczenie urządzeń wewnętrznych	SLZ-M15FA	SLZ-M25FA	SLZ-M35FA	SLZ-M50FA	SLZ-M60FA
Wydatek powietrza w trybie chłodzenia (m³/h)	N/W 360/420	360/420	390/510	390/570	420/690
Poziom hałasu (dB(A))	N/W 24/28	25/31	25/34	27/39	32/43
Wymiary (mm)*	Szer./Gt./Wys. 570/570/245	570/570/245	570/570/245	570/570/245	570/570/245
Wymiary (maskownica) (mm)**	Szer./Gt./Wys. 625/625/10	625/625/10	625/625/10	625/625/10	625/625/10
Oznaczenie urządzeń zewnętrznych	R32 MXZ	SUZ-M25VA	SUZ-M35VA	SUZ-M50VA	SUZ-M60VA
Masa (z maskownicą) (kg)	15,0 (18,0)	15,0 (18,0)	15,0 (18,0)	15,0 (18,0)	15,0 (18,0)
Wydatek powietrza chłodzenie / grzanie (m³/h)	–	2178/2076	2058/1962	2748/2622	3006/3006
Poziom hałasu przy chłodzeniu / grzaniu (dB(A))	–	45/46	48/48	48/49	49/51
Wymiary (mm)	Szer./Gt./Wys. –	800/285/550	800/285/550	800/285/714	840/330/880
Masa (kg)	–	30	35	41	54
Parametry chłodnicze					
Całkowita długość instalacji chłodniczej (m)	–	20	20	30	30
Maks. różnica poziomów (m)	–	12	12	30	30
Typ / ilość (kg) / maks. ilość (kg) czynnika chłodniczego (kg)	–	R32/0,65/0,91	R32/0,90/1,16	R32/1,20/1,66	R32/1,25/1,71
GWP / ekwiwalent CO ₂ (t) / maks. ekwiwalent CO ₂ (t)	–	675/0,44/0,61	675/0,61/0,78	675/0,81/1,12	675/0,84/1,15
Ilość czynnika chłodniczego napełnianego fabrycznie na (m)	–	7	7	7	7
Dodatkowa ilość czynnika chłodniczego (g/m)	–	20	20	20	20
Przyłącza chłodnicze Ø (mm)	ciecz 6 gaz 10	6 10	6 10	6 12	6 16
Parametry elektryczne					
Napięcie zasilania (V, faza, Hz)	220–240, 1, 50	220–240, 1, 50	220–240, 1, 50	220–240, 1, 50	220–240, 1, 50
Prąd pracy (A)	–	3,5	4,9	5,58	9,0
Zalecany przekrój przewodów - podłączenie urządzenia zewnętrznego (mm²)	–	3 x 1,5	3 x 1,5	3 x 2,5	3 x 2,5
Zalecany przekrój przewodów - urządzenie wewnętrzne - urządzenie zewnętrzne (mm²)	4 x 1,5	4 x 1,5	4 x 1,5	4 x 1,5	4 x 1,5
Zalecana wielkość bezpiecznika (A)	–	10	10	20	20

* Wymagana wysokość do zabudowy

** Widoczna wysokość maskownicy

Poziom hałas wytwarzany przez jednostkę wewnętrzną mierzony centralnie 1,5 m poniżej niej w trybie chłodzenia
Klasa efektywności energetycznej na skali od A+++ do D



SUZ-M25/35VA

SUZ-M50VA

SUZ-M60/71VA



R32

SEZ-M25-71DA

Urządzenia kanałowe Split-Inverter/Chłodzenie i grzanie

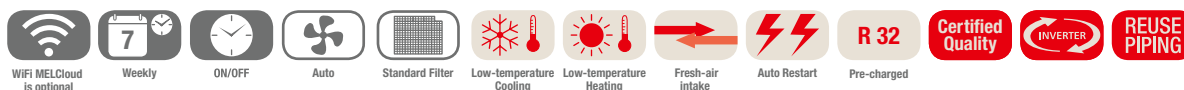

Urządzenia kanałowe do zabudowy SEZ-M, chłodzenie/grzanie, zestaw bez pilota

Oznaczenie urządzeń wewnętrznych	SEZ-M25DA	SEZ-M35DA	SEZ-M50DA	SEZ-M60DA	SEZ-M71DA	
Oznaczenie urządzeń zewnętrznych	SUZ-M25VA	SUZ-M35VA	SUZ-M50VA	SUZ-M60VA	SUZ-M71VA	
Chłodzenie	Moc chłodnicza (kW)	2,5 (1,4–3,2)	3,5 (0,7–3,9)	5,0 (1,1–5,6)	6,1 (1,6–6,3)	7,1 (2,2–8,1)
	Pobór mocy (kW)	0,71	1,00	1,54	1,84	2,15
	SEER	5,3	5,9	6,0	5,5	5,5
	Klasa efektywności energetycznej	A	A+	A+	A	A
	Zakres zastosowania (°C)	-10~+46	-10~+46	-15~+46	-15~+46	-15~+46
Grzanie	Moc grzewcza (kW)	2,9 (1,3–4,2)	4,2 (1,1–5,0)	6,0 (1,5–7,2)	7,4 (1,6–8,0)	8,0 (2,0–10,2)
	Pobór mocy (kW)	0,80	1,07	1,61	2,04	2,28
	SCOP	3,8	4,1	4,0	4,2	3,9
	Klasa efektywności energetycznej	A	A+	A+	A+	A
	Zakres zastosowania (°C)	-10~+24	-10~+24	-10~+24	-10~+24	-10~+24
Cena (EUR)		470,-	530,-	585,-	700,-	805,-
		850,-	980,-	1240,-	1295,-	1470,-

Oznaczenie urządzeń wewnętrznych	SEZ-M25DA	SEZ-M35DA	SEZ-M50DA	SEZ-M60DA	SEZ-M71DA
Wydatek powietrza w trybie chłodzenia N/Ś/W (m³/h)	360/420/540	420/540/660	600/780/900	720/900/1080	720/960/1200
Spręż statyczny (Pa)	5 - 50	5 - 50	5 - 50	5 - 50	5 - 50
Poziom hałasu przy chłodzeniu (dB(A))	22/25/29	23/28/33	29/33/36	29/33/37	29/34/39
Wymiary (mm)	Szer./Gł./Wys.	790/700/200	990/700/200	990/700/200	1.190/700/200
Masa (kg)		18,0	21,0	23,0	27,0
Oznaczenie urządzeń zewnętrznych	SUZ-M25VA	SUZ-M35VA	SUZ-M50VA	SUZ-M60VA	SUZ-M71VA
Wydatek powietrza chłodzenie / grzanie (m³/h)	2178/2076	2058/1962	2748/2622	3006/3006	3006/3006
Poziom hałasu przy chłodzeniu / grzaniu (dB(A))	45/46	48/48	48/49	49/51	49/51
Wymiary (mm)	Szer./Gł./Wys.	800/285/550	800/285/550	800/285/714	840/330/880
Masa (kg)		30	35	41	54
Parametry chłodnicze					
Całkowita długość instalacji chłodniczej (m)		20	20	30	30
Maks. różnica poziomów (m)		12	12	30	30
Typ / ilość (kg) / maks. ilość (kg) czynnika chłodniczego (kg)	R32/0,65/0,91	R32/0,90/1,16	R32/1,20/1,66	R32/1,25/1,71	R32/1,45/2,37
GWP / ekwiwalent CO ₂ (t) / maks. ekwiwalent CO ₂ (t)	675/0,44/0,61	675/0,61/0,78	675/0,81/1,12	675/0,84/1,15	675/0,98/1,60
Ilość czynnika chłodniczego napełnianego fabrycznie na (m)	7	7	7	7	7
Dodatkowa ilość czynnika chłodniczego (g/m)	20	20	20	20	40
Przyłącza chłodnicze Ø (mm)	ciecz gaz	6 10	6 10	6 12	6 16
Parametry elektryczne					
Napięcie zasilania (V, faza, Hz)		220–240, 1, 50	220–240, 1, 50	220–240, 1, 50	220–240, 1, 50
Prąd pracy (A)		3,5	4,9	5,58	9,0
Zalecany przekrój przewodów - podłączenie urządzenia zewnętrznego (mm²)		3 x 1,5	3 x 1,5	3 x 2,5	3 x 2,5
Zalecany przekrój przewodów - urządzenie wewnętrzne - urządzenie zewnętrzne (mm²)		4 x 1,5	4 x 1,5	4 x 1,5	4 x 1,5
Zalecana wielkość bezpiecznika (A)		10	10	20	20

Poziom hałas wytwarzany przez jednostkę wewnętrzną mierzony centralnie 1,5 m poniżej niej przy sprężu statycznym 15 Pa
Klasa efektywności energetycznej na skali od A+++ do D

R32: Indeksy wydajności możliwe do podłączenia do Multi Split Inverter

Urządzenie zewnętrzne		Modele Inverter z pompą ciepła									
		MXZ-2F33VF3 ³	MXZ-2F42VF3 ³	MXZ-2F53VF3 ³	MXZ-3F54VF3 ³	MXZ-3F68VF3 ³	MXZ-4F72VF3 ³	MXZ-4F80VF3 ³	MXZ-4F83VF	MXZ-5F102VF	MXZ-6F122VF
Urządzenia ściennie	MSZ-LN18VG2(W)(V)(R)(B)	•	•	•	•	•	•	•	•	•	•
	MSZ-LN25VG2(W)(V)(R)(B)	•	•	•	•	•	•	•	•	•	•
	MSZ-LN35VG2(W)(V)(R)(B)		•	•	•	•	•	•	•	•	•
	MSZ-LN50VG2(W)(V)(R)(B)			•	•	•	•	•	•	•	•
	MSZ-LN60VG2(W)(V)(R)(B)				•	•	•	•	•	•	•
	MSZ-EF18VGK(W)(B)(S)	•	•	•	•	•	•	•	•	•	•
	MSZ-EF22VGK(W)(B)(S)	•	•	•	•	•	•	•	•	•	•
	MSZ-EF25VGK(W)(B)(S)	•	•	•	•	•	•	•	•	•	•
	MSZ-EF35VGK(W)(B)(S)		•	•	•	•	•	•	•	•	•
	MSZ-EF42VGK(W)(B)(S)			•	•	•	•	•	•	•	•
	MSZ-EF50VGK(W)(B)(S)			•	•	•	•	•	•	•	•
	MSZ-AP15VG	•	•	•	•	•	•	•	•	•	•
	MSZ-AP20VG	•	•	•	•	•	•	•	•	•	•
	MSZ-AP25VGK	•	•	•	•	•	•	•	•	•	•
	MSZ-AP35VGK		•	•	•	•	•	•	•	•	•
	MSZ-AP42VGK			•	•	•	•	•	•	•	•
	MSZ-AP50VGK			•	•	•	•	•	•	•	•
MSZ-AP60VGK								•	•	•	
MSZ-AP71VGK								•	•	•	
Urządzenie przypodłogowe	MFZ-KT25VG	•	•	•	•	•	•	•	•	•	
	MFZ-KT35VG		•	•	•	•	•	•	•	•	
	MFZ-KT50VG			•	•	•	•	•	•	•	
Urządzenie kasetonowe 1-stronne	MLZ-KP25VF	•	•	•	•	•	•	•	•	•	
	MLZ-KP35VF		•	•	•	•	•	•	•	•	
	MLZ-KP50VF			•	•	•	•	•	•	•	
Urządzenie kasetonowe 4-stronne	SLZ-M15FA	•	•	•	•	•	•	•	•	•	
	SLZ-M25FA	•	•	•	•	•	•	•	•	•	
	SLZ-M35FA		•	•	•	•	•	•	•	•	
	SLZ-M50FA			•	•	•	•	•	•	•	
Urządzenie kanałowe do zabudowy	SEZ-M25DA ²	•	•	•	•	•	•	•	•	•	
	SEZ-M35DA		•	•	•	•	•	•	•	•	
	SEZ-M50DA			•	•	•	•	•	•	•	
	SEZ-M60DA				•	•	•	•	•	•	
Urządzenie podstropowe	PCA-M50KA				•	•	•	•	•	•	
	PCA-M60KA				•	•	•	•	•	•	
Urządzenie kanałowe do zabudowy	PEAD-M50JA				• ¹	• ¹	• ¹	• ¹	•	•	

1 Maksymalny prąd urządzeń wewnętrznych: 3 A.

2 SEZ-M25 nie może działać w połączeniu z MXZ-2F/3F/4F, jeśli całkowita moc podłączonych urządzeń wewnętrznych jest równa mocy urządzeń zewnętrznych (stosunek mocy wynosi 1).

3 Urządzenia zewnętrzne MXZ nie są przeznaczone do pracy z jednym urządzeniem wewnętrznym połączonym bezpośrednio przewodem rurowym. Muszą być zamontowane co najmniej dwa urządzenia wewnętrzne.

R32: Indeksy wydajności możliwe do podłączenia do urządzeń Multi Split Hyper-Heating

Urządzenie zewnętrzne			
Urządzenie wewnętrzne		MXZ-2F53VFHZ ²	MXZ-4F83VFHZ ²
Urządzenie ściennie	MSZ-LN18VG2(W)(V)(R)(B)		
	MSZ-LN25VG2(W)(V)(R)(B)	•	•
	MSZ-LN35VG2(W)(V)(R)(B)	•	•
	MSZ-LN50VG2(W)(V)(R)(B)	•	•
	MSZ-AP15VG	•	•
	MSZ-AP20VG	•	•
	MSZ-AP25VG ³	•	•
	MSZ-AP35VG ³	•	•
	MSZ-AP42VG ³	•	•
	MSZ-AP50VG ³	•	•
	MSZ-EF18VG(W)(B)(S)	•	•
	MSZ-EF22VG(W)(B)(S)	•	•
	MSZ-EF25VG(W)(B)(S)	•	•
	MSZ-EF35VG(W)(B)(S)	•	•
	MSZ-EF42VG(W)(B)(S)	•	•
	MSZ-EF50VG(W)(B)(S)	•	•
Urządzenie przyściennowe	MFZ-KT25VG	•	•
	MFZ-KT35VG	•	•
	MFZ-KT50VG	•	•
Urządzenie kasetonowe 1-stronne	MLZ-KP25VF	•	•
	MLZ-KP35VF	•	•
	MLZ-KP50VF	•	•
Urządzenie kasetonowe 4-stronne	SLZ-M15FA	•	•
	SLZ-M25FA	•	•
	SLZ-M35FA	•	•
	SLZ-M50FA	•	•
Urządzenie kanałowe do zabudowy	SEZ-M25DA ²	•	•
	SEZ-M35DA	•	•
	SEZ-M50DA	•	•
	SEZ-M60DA	•	•
	SEZ-M71DA	•	•
Urządzenie kanałowe podtynkowe	PCA-M50KA	• ⁴	• ⁴
	PCA-M60KA	• ⁴	• ⁴
	PCA-M71KA	• ⁴	• ⁴
Urządzenie kanałowe do zabudowy	PEAD-M50JA	• ^{1,4}	• ^{1,4}
	PEAD-M60JA	• ^{1,4}	• ^{1,4}
	PEAD-M71JA	• ^{1,4}	• ^{1,4}

1 Maksymalny prąd urządzeń wewnętrznych: 3 A.

2 SEZ-M25 nie może działać w połączeniu z MXZ-2D(E)/3E/4E/5E, jeśli całkowita moc podłączonych urządzeń wewnętrznych jest równa mocy urządzeń zewnętrznych (stosunek mocy wynosi 1).

3 Urządzenia zewnętrzne MXZ nie są przeznaczone do pracy z jednym urządzeniem wewnętrznym połączonym bezpośrednio przewodem rurowym. Muszą być zamontowane co najmniej dwa urządzenia wewnętrzne.

4 Nie może znajdować się w jednej instalacji z MXZ-4E83VAHZ, jeśli używana jest funkcja regulacji maksymalnego natężenia prądu.



MXZ-2F33-53VF3

MXZ-3F54/68VF3 / MXZ-4F72/80VF3

Inwerterowe urządzenia Multi Split do 2-4 jednostek wewnętrznych / Chłodzenie i grzanie



Inwerterowe urządzenia zewnętrzne Multi Split MXZ, chłodzenie/grzanie

Oznaczenie urządzeń zewnętrznych	MXZ-2F33VF3	MXZ-2F42VF3	MXZ-2F53VF3	MXZ-3F54VF3	MXZ-3F68VF3	MXZ-4F72VF3	MXZ-4F80VF3	
Chłodzenie	Moc chłodnicza (kW)	3,3 (1,1-3,8)	4,2 (1,1-4,4)	5,3 (1,1-5,6)	5,4 (2,9-6,8)	6,8 (2,9-8,4)	7,2 (3,7-8,8)	8,0 (3,7-9,0)
	Pobór mocy (kW)	0,8	0,98	1,4	1,32	1,84	1,85	2,25
	SEER	6,13	8,69	8,63	8,52	7,96	8,13	7,55
	Klasa efektywności energetycznej	A++	A+++	A+++	A+++	A++	A++	A++
	Zakres zastosowania (°C)	-10~+46	-10~+46	-10~+46	-10~+46	-10~+46	-10~+46	-10~+46
Grzanie	Moc grzewcza (kW)	4,0 (1,0-4,1)	4,5 (1,0-4,8)	6,4 (1,0-7,0)	7,0 (2,6-9,0)	8,6 (2,6-10,6)	8,6 (3,4-10,7)	8,8 (3,4-11,0)
	Pobór mocy (kW)	0,91	0,88	1,56	1,40	1,91	1,87	2,0
	SCOP	4,16	4,60	4,60	4,61	4,12	4,07	4,07
	Klasa efektywności energetycznej	A+	A++	A++	A++	A+	A+	A+
	Zakres zastosowania (°C)	-15~+24	-15~+24	-15~+24	-15~+24	-15~+24	-15~+24	-15~+24
Cena (EUR)	1275,-	1445,-	1610,-	1825,-	2255,-	2780,-	3220,-	

Oznaczenie urządzeń zewnętrznych	MXZ-2F33VF3	MXZ-2F42VF3	MXZ-2F53VF3	MXZ-3F54VF3	MXZ-3F68VF3	MXZ-4F72VF3	MXZ-4F80VF3	
Wydatek powietrza (m³/h)	1974	1662	1974	2526	2526	2526	2562	
Poziom hałas przy chłodzeniu / grzaniu (dB(A))	49/50	44/50	46/51	46/50	48/53	48/54	50/55	
Wymiary (mm)	Szer./Gł./Wys.	800/285/550	800/285/550	800/285/550	840/330/710	840/330/710	840/330/710	840/330/710
Masa (kg)	33	37	37	58	58	59	59	
Możliwości podłączenia jednostek wewnętrznych (liczba)	2	2	2	2-3	2-3	2-4	2-4	
Parametry chłodnicze								
Całkowita długość instalacji chłodniczej (m)*	20/15**	30/20**	30/20**	50/25**	60/25**	60/25**	60/25**	
Maks. różnica poziomów (m)	10	15/10*	15/10*	15/10*	15/10*	15/10*	15/10*	
Typ / ilość (kg) / maks. ilość (kg) czynnika chłodniczego (kg)	R32/0,80/0,80	R32/1,0/1,0	R32/1,0/1,0	R32/2,4/2,4	R32/2,4/2,4	R32/2,4/2,4	R32/2,4/2,4	
GWP / ekwiwalent CO ₂ (t) / maks. ekwiwalent CO ₂ (t)	675/0,54/0,54	675/0,675/0,675	675/0,675/0,675	675/1,62/1,62	675/1,62/1,62	675/1,62/1,62	675/1,62/1,62	
Ilość czynnika chłodniczego napełnianego fabrycznie na (m)	20	30	30	50	60	60	60	
Dodatkowa ilość czynnika chłodniczego (kg)	-	-	-	-	-	-	-	
Przyłącza chłodnicze Ø (mm)	ciecz	2 x 6	2 x 6	2 x 6	3 x 6	3 x 6	4 x 6	
	gaz	2 x 10	2 x 10	2 x 10	3 x 10	3 x 10	1 x 12/3 x 10	
Parametry elektryczne								
Napięcie zasilania (V, faza, Hz)	220-240, 1, 50	220-240, 1, 50	220-240, 1, 50	220-240, 1, 50	220-240, 1, 50	220-240, 1, 50	220-240, 1, 50	
Prąd pracy przy chłodzeniu / grzaniu (A)	4,3/4,6	4,9/4,4	6,5/7,5	6,0/6,4	8,4/8,8	8,5/8,6	10,3/9,2	
Zalecany przekrój przewodów - podłączenie urządzenia zewnętrznego (mm²)	3 x 1,5	3 x 2,5	3 x 2,5	3 x 2,5	3 x 2,5	3 x 2,5	3 x 2,5	
Zalecany przekrój przewodów - urządzenie wewnętrzne - urządzenie zewnętrzne (mm²)	4 x 1,5	4 x 1,5	4 x 1,5	4 x 1,5	4 x 1,5	4 x 1,5	4 x 1,5	
Maks. prąd pracy (A)	10,0	12,2	12,2	18,0	18,0	18,0	18,0	
Zalecana wielkość bezpiecznika (A)	16	16	16	25	25	25	25	

* 15 m, jeśli jednostka zewnętrzna znajduje się niżej; 10 m, jeśli jednostka zewnętrzna znajduje się wyżej niż wewnętrzna

** do podłączonego urządzenia wewnętrzne

Klasa efektywności energetycznej na skali od A+++ do D

► Systemy Multi Split serii MXZ pracują w trybie chłodzenia lub grzania.



MXZ-4F83VF

MXZ-5F102VF

MXZ-6F122VF

R32

Inwerterowe urządzenia Multi Split do 2–6 jednostek wewnętrznych / Chłodzenie i grzanie



Inwerterowe urządzenia zewnętrzne Multi Split MXZ, chłodzenie/grzanie

Oznaczenie urządzeń wewnętrznych	MXZ-4F83VF	MXZ-5F102VF	MXZ-6F122VF	
Chłodzenie	Moc chłodnicza (kW)	8,3 (3,7–9,2)	10,2 (3,9–11,0)	12,2 (3,5–13,5)
	Pobór mocy (kW)	1,97	2,8	3,66
	SEER	8,51	8,21	7,65
	Klasa efektywności energetycznej	A+++	A++	**
	Zakres zastosowania (°C)	-10~+46	-10~+46	-10~+46
Grzanie	Moc grzewcza (kW)	9,0 (3,4–11,6)	10,5 (4,1–14,0)	14,0 (3,5–16,5)
	Pobór mocy (kW)	2,00	2,28	3,31
	SCOP	4,72	4,56	4,65
	Klasa efektywności energetycznej	A++	A++	**
	Zakres zastosowania (°C)	-15~+24	-15~+24	-15~+24
Cena (EUR)	3425,-	3790,-	4750,-	

Oznaczenie urządzeń zewnętrznych	MXZ-4F83VF	MXZ-5F102VF	MXZ-6F122VF	
Wydatek powietrza (m ³ /h)	2526	3396	4194	
Poziom hałas przy chłodzeniu / grzaniu (dB(A))	49/50	53/55	55/57	
Wymiary (mm)	Szer./Gł./Wys. 950/330/796	950/330/796	950/330/1.048	
Masa (kg)	62	62	87	
Możliwość podłączenia jednostek wewnętrznych (liczba)	2–4	2–5	2–6	
Parametry chłodnicze				
Całkowita długość instalacji chłodniczej (m)	70/25*	80/25*	80/25*	
Maks. różnica poziomów (m)	15	15	15	
Typ / ilość (kg) / maks. ilość (kg) czynnika chłodniczego (kg)	R32/2,4/2,4	R32/2,4/2,4	R32/2,4/2,4	
GWP / ekwiwalent CO ₂ (t) / maks. ekwiwalent CO ₂ (t)	675/1,62/1,62	675/1,62/1,62	675/1,62/1,62	
Ilość czynnika chłodniczego napełnianego fabrycznie na (m)	70	80	80	
Dodatkowa ilość czynnika chłodniczego (g/m)	**	**	**	
Przyłącza chłodnicze Ø (mm)	ciecz	4 x 6	5 x 6	6 x 6
	gaz	1 x 12/3 x 10	1 x 12/4 x 10	1 x 12/5 x 10
Parametry elektryczne				
Napięcie zasilania (V, faza, Hz)	220–240, 1, 50	220–240, 1, 50	220–240, 1, 50	
Prąd pracy przy chłodzeniu / grzaniu (A)	8,7/8,8	12,3/10	16,1/14,5	
Zalecany przekrój przewodów - podłączenie urządzenia zewnętrznego (mm ²)	3 x 2,5	3 x 2,5	3 x 4	
Zalecany przekrój przewodów - urządzenie wewnętrzne - urządzenie zewnętrzne (mm ²)	4 x 1,5	4 x 1,5	4 x 1,5	
Maks. prąd pracy (A)	21,4	21,4	29,8	
Zalecana wielkość bezpiecznika (A)	25	25	32	

* do podłączonego urządzenia wewnętrznego

Klasa efektywności energetycznej na skali od A+++ do D

** W momencie oddania do druku wartości nie były jeszcze dostępne

- Systemy Multi Split serii MXZ pracują w trybie chłodzenia lub grzania.
- Urządzenia zewnętrzne z R32 w sprzedaży w drugiej połowie 2020 r. Do tego czasu dostępne są urządzenia z czynnikiem chłodniczym R410A.



MXZ-2F53VFHZ



MXZ-4F83VFHZ

Inwerterowe urządzenia Multi Split Hyper Heating do 2-4 jednostek wewnętrznych / Chłodzenie i grzanie



Inwerterowe urządzenia zewnętrzne Multi Split MXZ, chłodzenie/grzanie

Oznaczenie urządzeń zewnętrznych	MXZ-2F53VFHZ	MXZ-4F83VFHZ	
Chłodzenie	Moc chłodnicza (kW)	5,3 (1,1–6,0)	8,3 (2,9–8,4)
	Pobór mocy (kW)	1,29	2,25
	SEER	7,00	7,2
	Klasa efektywności energetycznej	A++	A++
	Zakres zastosowania (°C)	-10~+46	-10~+46
Grzanie	Moc grzewcza (kW)	6,4 (1,0–7,0)	9,0 (2,6–10,6)
	Pobór mocy (kW)	1,36	1,9
	SCOP	4,1	4,3
	Klasa efektywności energetycznej	A+	A+
	Zakres zastosowania (°C)	-25~+24	-25~+24
Cena (EUR)	2350,-	4350,-	

Oznaczenie urządzeń zewnętrznych	MXZ-2F53VFHZ	MXZ-4F83VFHZ
Wydatek powietrza (m³/h)	2820	3780
Poziom hałasu przy chłodzeniu / grzaniu (dB(A))	45/47	53/57
Wymiary (mm) Szer./Gł./Wys.	950/330/796	950/330/1048
Masa (kg)	61	87
Możliwości podłączenia jednostek wewnętrznych (liczba)	2	2 - 4
Parametry chłodnicze		
Całkowita długość instalacji chłodniczej (m)*	30/20**	70/25**
Maks. różnica poziomów (m)	15	15
Typ / ilość (kg) / maks. ilość (kg) czynnika chłodniczego (kg)	R32 / *** / ***	R32 / *** / ***
GWP / ekwiwalent CO ₂ (t) / maks. ekwiwalent CO ₂ (t)	675 / *** / ***	675 / *** / ***
Ilość czynnika chłodniczego napełnianego fabrycznie na (m)	30	70
Dodatkowa ilość czynnika chłodniczego (g / m)	***	***
Przylączy chłodnicze Ø (mm)	ciecz 2 x 6 gaz 2 x 10	4 x 6 1 x 12/3 x 10
Parametry elektryczne		
Napięcie zasilania (V, faza, Hz)	220–240, 1, 50	220–240, 1, 50
Prąd pracy przy chłodzeniu / grzaniu (A)	*** / ***	*** / ***
Zalecany przekrój przewodów - podłączenie urządzenia zewnętrznego (mm²)	3 x 2,5	3 x 4
Zalecany przekrój przewodów - urządzenie wewnętrzne - urządzenie zewnętrzne (mm²)	4 x 1,5	4 x 1,5
Maks. prąd pracy (A)	***	***
Zalecana wielkość bezpiecznika (A)	16	32

* 15 m, jeśli jednostka zewnętrzna znajduje się niżej; 10 m, jeśli jednostka zewnętrzna znajduje się wyżej niż wewnętrzna

Klasa efektywności energetycznej na skali od A+++ do D

** do podłączonego urządzenia wewnętrznego

*** W momencie oddania do druku wartości nie były jeszcze dostępne

► Systemy Multi Split serii MXZ pracują w trybie chłodzenia lub grzania.

► Urządzenia zewnętrzne Hyper Heating z R32 w sprzedaży w drugiej połowie 2020 r. Do tego czasu dostępne są urządzenia z czynnikiem chłodniczym R410A.

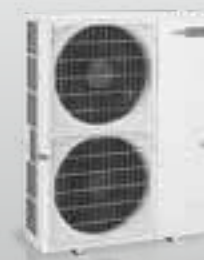

PUMY-P112-140VKM/YKM

Inwerterowe urządzenia Multi Split do 2-8 jednostek wewnętrznych / Chłodzenie i grzanie



Inwerterowe urządzenia zewnętrzne Multi Split PUMY, chłodzenie/grzanie

Oznaczenie urządzeń zewnętrznych	PUMY-P112VKM	PUMY-P112YKM	PUMY-P125VKM	PUMY-P125YKM	PUMY-P140VKM	PUMY-P140YKM	
Chłodzenie	Moc chłodnicza (kW)	12,5	12,5	14,0	14,0	15,5	15,5
	Pobór mocy (kW)	2,79	2,79	3,46	3,46	4,52	4,52
	EER / SEER	4,48 / 6,55	4,48 / 6,55	4,05 / 6,6	4,05 / 6,6	3,43 / 6,25	3,43 / 6,25
Grzanie	Moc grzewcza (kW)	14,0	14,0	16,0	16,0	18,0	18,0
	Pobór mocy (kW)	3,04	3,04	3,74	3,74	4,47	4,47
	COP / SCOP	4,61 / 4,64	4,61 / 4,64	4,28 / 4,63	4,28 / 4,63	4,03 / 4,42	4,03 / 4,42
Cena (EUR)	3895,-	4480,-	4560,-	4845,-	5300,-	5560,-	

Oznaczenie urządzeń zewnętrznych	PUMY-P112VKM	PUMY-P112YKM	PUMY-P125VKM	PUMY-P125YKM	PUMY-P140VKM	PUMY-P140YKM
Wydatek powietrza (m ³ /h)	6600	6600	6600	6600	6600	6600
Poziom hałas przy chłodzeniu / grzaniu (dB(A))	49 / 51	49 / 51	50 / 52	50 / 52	51 / 53	51 / 53
Wymiary (mm)	Szer. / Gł. / Wys. 1.050 / 330 + 30 / 1.338	1.050 / 330 + 30 / 1.338	1.050 / 330 + 30 / 1.338	1.050 / 330 + 30 / 1.338	1.050 / 330 + 30 / 1.338	1.050 / 330 + 30 / 1.338
Masa (kg)	123	125	123	125	123	125
Parametry chłodnicze						
Max. długość instalacji z rozdzielaczem (m)	150	150	150	150	150	150
Całkowita długość instalacji chłodniczej	95	95	95	95	95	95
Rozdzielacz / jednostki wewnętrzne (m)						
Maks. różnica poziomów	15 / 12	15 / 12	15 / 12	15 / 12	15 / 12	15 / 12
Jednostki wewnętrzne / rozdzielacz (m)						
Typ / ilość (kg) / maks. ilość (kg) czynnika chłodniczego (kg)	R410A / 4,80 / 18,60	R410A / 4,80 / 18,60	R410A / 4,80 / 18,60	R410A / 4,80 / 18,60	R410A / 4,80 / 18,60	R410A / 4,80 / 18,60
GWP / ekwiwalent CO ₂ (t) / maks. ekwiwalent CO ₂ (t)	2088 / 10,02 / 38,83	2088 / 10,02 / 38,83	2088 / 10,02 / 38,83	2088 / 10,02 / 38,83	2088 / 10,02 / 38,83	2088 / 10,02 / 38,83
Przyłącza chłodnicze Ø (mm)	ciecz	10	10	10	10	10
	gaz	16	16	16	16	16
Przyłącza chłodnicze do urządzeń wewnętrznych Ø (mm)	ciecz	3 x 6-5 x 6	3 x 6-5 x 6	3 x 6-5 x 6	3 x 6-5 x 6	3 x 6-5 x 6
	gaz	3 x 10-4 x 10 + 1 x 12	3 x 10-4 x 10 + 1 x 12	3 x 10-4 x 10 + 1 x 12	3 x 10-4 x 10 + 1 x 12	3 x 10-4 x 10 + 1 x 12
Parametry elektryczne						
Napięcie zasilania (V, faza, Hz)	220-240, 1, 50	380-415, 3+N, 50	220-240, 1, 50	380-415, 3+N, 50	220-240, 1, 50	380-415, 3+N, 50
Prąd pracy przy chłodzeniu / grzaniu (A)	12,87 / 14,03	4,46 / 4,86	15,97 / 17,26	5,53 / 5,98	20,86 / 20,63	7,23 / 7,15
Zalecana wielkość bezpiecznika (A)	32	16	32	16	32	16
Możliwości podłączenia jednostek wewnętrznych (liczba / typ)	2-8 / 15-100	2-8 / 15-100	2-8 / 15-100	2-8 / 15-100	2-8 / 15-100	2-8 / 15-100

- Systemy Multi Split serii PUMY pracują w trybie chłodzenia lub grzania. Muszą zostać podłączone przynajmniej 2 jednostki wewnętrzne.
- Wymagane rozdzielacze chłodnicze PAC-MK33/53, patrz na stronie 63



PUMY-SP112-140VKM / YKM

Inwerterowe urządzenia Multi Split do 2-8 jednostek wewnętrznych / Chłodzenie i grzanie



Inwerterowe urządzenia zewnętrzne Multi Split PUMY, chłodzenie/grzanie

Oznaczenie urządzeń zewnętrznych	PUMY-SP112VKM	PUMY-SP112YKM	PUMY-SP125VKM	PUMY-SP125YKM	PUMY-SP140VKM	PUMY-SP140YKM
Chłodzenie	Moc chłodnicza (kW)	12,5	12,5	14,0	14,0	15,5
	Pobór mocy (kW)	3,10	3,10	3,84	3,84	4,70
	EER / SEER	4,03 / 6,61	4,03 / 6,61	3,65 / 6,6	3,65 / 6,6	3,30 / 6,38
Grzanie	Moc grzewcza (kW)	14,0	14,0	16,0	16,0	16,5
	Pobór mocy (kW)	3,17	3,17	3,90	3,90	4,02
	COP / SCOP	4,42 / 3,98	4,42 / 3,98	4,10 / 3,93	4,10 / 3,93	4,10 / 3,90
Cena (EUR)	3380,-	3585,-	3650,-	3875,-	4245,-	4450,-

Oznaczenie urządzeń zewnętrznych	PUMY-SP112VKM	PUMY-SP112YKM	PUMY-SP125VKM	PUMY-SP125YKM	PUMY-SP140VKM	PUMY-SP140YKM
Wydatek powietrza (m ³ /h)	4620	4620	4860	4820	4860	4820
Poziom hałasu przy chłodzeniu / grzaniu (dB(A))	52/54	52/54	53/56	53/56	54/56	54/56
Wymiary (mm)	Szer./Gł./Wys.	1.050/330+40/981	1.050/330+40/981	1.050/330+40/981	1.050/330+40/981	1.050/330+40/981
Masa (kg)	93	94	93	94	93	94
Parametry chłodnicze						
Max. długość instalacji z rozdzielaczem (m)	120	120	120	120	120	120
Całkowita długość instalacji chłodniczej	95	95	95	95	95	95
Rozdzielacz / jednostki wewnętrzne (m)						
Maks. różnica poziomów	15/12	15/12	15/12	15/12	15/12	15/12
Jednostki wewnętrzne / rozdzielacz (m)						
Typ / ilość (kg) / maks. ilość (kg) czynnika chłodniczego (kg)	R410A/3,5/12,5	R410A/3,5/12,5	R410A/3,5/12,5	R410A/3,5/12,5	R410A/3,5/12,5	R410A/3,5/12,5
GWP / ekwiwalent CO ₂ (t) / maks. ekwiwalent CO ₂ (t)	2088/7,31/26,1	2088/7,31/26,1	2088/7,31/26,1	2088/7,31/26,1	2088/7,31/26,1	2088/7,31/26,1
Przyłącza chłodnicze Ø (mm)	ciecz	10	10	10	10	10
	gaz	16	16	16	16	16
Przyłącza chłodnicze do urządzeń wewnętrznych Ø (mm)	ciecz	3 x 6-5 x 6	3 x 6-5 x 6	3 x 6-5 x 6	3 x 6-5 x 6	3 x 6-5 x 6
	gaz	3 x 10-4 x 10 + 1 x 12	3 x 10-4 x 10 + 1 x 12	3 x 10-4 x 10 + 1 x 12	3 x 10-4 x 10 + 1 x 12	3 x 10-4 x 10 + 1 x 12
Parametry elektryczne						
Napięcie zasilania (V, faza, Hz)	220-240, 1, 50	380-415, 3+N, 50	220-240, 1, 50	380-415, 3+N, 50	220-240, 1, 50	380-415, 3+N, 50
Prąd pracy przy chłodzeniu / grzaniu (A)	12,87/14,03	4,46/4,86	15,97/17,26	5,53/5,98	20,86/20,63	7,23/7,15
Zalecana wielkość bezpiecznika (A)	32	16	32	16	32	16
Możliwości podłączenia jednostek wewnętrznych (liczba / typ)	2-8/15-100	2-8/15-100	2-8/15-100	2-8/15-100	2-8/15-100	2-8/15-100

- Systemy Multi Split serii PUMY pracują w trybie chłodzenia lub grzania. Muszą zostać podłączone przynajmniej 2 jednostki wewnętrzne.
- Wymagane rozdzielacze chłodnicze PAC-MK33/53, patrz na stronie 63



PAC-LV11M-J



PAC-MK53BC



PAC-MK33BC

Rozdzielacze chłodnicze Multi Split do urządzeń zewnętrznych City Multi

Zalety

- Oba rozdzielacze chłodnicze można ze sobą połączyć odpowiednim trójnikiem.

LEV-Kit PAC-LV11M-J / PAC-MK33BC / PAC-MK53BC

Moduły sterujące zewnętrznym wymiennikiem umożliwiają podłączenie urządzeń wewnętrznych serii M i serii Mr. Slim do systemów City Multi VRF. Zaletą dla użytkownika jest wyraźnie większy wybór możliwych urządzeń wewnętrznych. Oprócz elektronicznie sterowanego zaworu odciążeniowego zestaw LEV zawiera płytkę sterującą i kartę adresową umożliwiającą dokładne adresowanie każdego wykorzystywanego urządzenia wewnętrznego. Zestaw LEV można zamontować w samym urządzeniu wewnętrznym lub

Rozdzielacze chłodnicze do jednostek zewnętrznych PUMY

Oznaczenie rozdzielaczy chłodniczych		PAC-MK33BC	PAC-MK53BC	PAC-LV11M-J
Wymiary (mm)	Szer.	450	450	180
	Gł.	280	280	210
	Wys.	170	170	140
Masa (kg)		6,7	7,4	1,3
Napięcie zasilania (V, faza, Hz)		220–240,	220–240,	220–240,
		1, 50	1, 50	1, 50
Możliwości podłączenia jednostek wewnętrznych (liczba)		1–3	1–5	1
Możliwości podłączenia jednostek wewnętrznych (moc)		15–100*	15–100*	15–50
Cena (EUR)		695,-	845,-	560,-

* na urządzenie wewnętrzne

w odległości do 15 m od niego, np. w suficie podwieszonym poza klimatyzowanym pomieszczeniem. Moduły sterujące zewnętrznym wymiennikiem wymagają zasilacza (napięcie 1-fazowe 230 V, 50 Hz), za pomocą którego zasilane jest także podłączone urządzenie wewnętrzne. Obudowa jest paroszczelna i nie wymaga króćca odpływu skroplin.

PAC-LV11M-J Tabela kompatybilności PUMY-P

Urządzenie	Typ	Indeks										
		15	18	20	22	25	35	42	50	60	71	
Urządzenia ściennie	MSZ-LN-VG					•	•					
Urządzenia ściennie	MSZ-AP-VG	•		•		•	•	•	•			
Urządzenia ściennie	MSZ-EF-VG		•		•	•	•	•	•			
Urządzenia przypodłogowe	MFZ-KJ-VE2					•	•		•			

PAC-LV11M-J Tabela kompatybilności PUMY-SP

Urządzenie	Typ	Indeks										
		15	18	20	22	25	35	42	50	60	71	
Urządzenia ściennie	MSZ-LN-VG					•	•					
Urządzenia ściennie	MSZ-AP-VF/VG	•*1		•*1		•*1	•*1	•*1	•*1			
Urządzenia ściennie	MSZ-EF-VG		•		•	•	•	•	•			

¹ Pasują tylko wersje PUMY-SP112/125/140V(Y)KMR1.

PAC-LV11M-J Tabela kompatybilności PUHY-P/-EP**YNW, PURY-P/PURY-EP**YNW, PQHY-P**YLMA, PQRY-P**YLMA

Urządzenie	Typ	Indeks										
		15	18	20	22	25	35	42	50	60	71	
Urządzenia ściennie	MSZ-LN-VG					•	•		•			
Urządzenia ściennie	MSZ-EF-VG		•		•	•	•	•	•			
Urządzenia przypodłogowe	MFZ-KJ-VE2					•	•		•			

Tabela kompatybilności dla PAC-MK33/53BC do PUMY-P

Urządzenie	Typ	Indeks										
		15	18	20	22	25	35	42	50	60	71	
Urządzenia ściennie	MSZ-LN-VG					•	•					
Urządzenia ściennie	MSZ-AP-VG	•		•		•	•	•	•			
Urządzenia ściennie	MSZ-EF-VG		•		•	•	•	•	•			
Urządzenia przypodłogowe	MFZ-KJ-VG					•	•		•			
Urządzenie kasetonowe 1-stronne	MLZ-KP-VF					•	•		•			
Urządzenia kanałowe	SEZ-M-DA					•	•		•	•		•
Urządzenie kasetonowe 4-stronna	SLZ-M-FA	•*1				•	•		•			

¹ Wersja PUMY-P200YKM2 nie jest kompatybilna.

Tabela kompatybilności dla PAC-MK33/53BC do PUMY-SP

Urządzenie	Typ	Indeks										
		15	18	20	22	25	35	42	50	60	71	
Urządzenia ściennie	MSZ-LN-VG					•	•					
Urządzenia ściennie	MSZ-AP-VF/VG	•*1		•*1		•*1	•*1	•*1	•*1			
Urządzenia ściennie	MSZ-EF-VG		•		•	•	•	•	•			
Urządzenia przypodłogowe	MFZ-KJ-VE2	•*1				•*1	•*1		•*1			
Urządzenie kasetonowe 1-stronne	MLZ-KP-VF					•*1	•*1		•*1			
Urządzenia kanałowe	SEZ-M-DA					•*1	•*1		•*1	•*1		•*1
Urządzenie kasetonowe 4-stronna	SLZ-M-FA	•*1				•*1	•*1		•*1			

¹ Pasują tylko wersje PUMY-SP112/125/140V(Y)KMR1.

Ilości czynnika chłodniczego

Urządzenia zewnętrzne

Ilości czynnika chłodniczego R32

- Urządzenia zewnętrzne Single Split napelnione są fabrycznie ilością wystarczającą na 7-15 m długości instalacji (długość w jednym kierunku).
- Urządzenia zewnętrzne Multi Split napelnione są fabrycznie ilością czynnika chłodniczego wystarczającą na 20 lub 60 m.
- Ilości czynnika chłodniczego wymagane w przypadku większych długości przewodów podane są w tabeli.

Single Split R32

Urządzenia zewnętrzne	Ilość czynnika chłodniczego (jeden kierunek) w kg					
	7 m	10 m	15 m	20 m	25 m	30 m
MUZ-LN25VG2	–	0,80*	0,90	1,00	–	–
MUZ-LN35VG2	–	0,85*	0,95	1,05	–	–
MUZ-LN50VG2	–	–	1,25*	1,35	–	–
MUZ-LN60VG	1,45*	1,51	1,61	1,71	1,81	1,91
MUZ-LN25/35VGHZ2	–	0,85*	0,95	1,05	–	–
MUZ-LN50VGHZ	1,45*	1,51	1,61	1,71	–	–
MUZ-AP20VG	0,55*	0,61	0,71	0,81	–	–
MUZ-AP25/35VG	0,55*	0,61	0,71	0,81	–	–
MUZ-AP42VG	0,70*	0,76	0,86	0,96	–	–
MUZ-AP50VG	1,00*	1,06	1,16	1,26	–	–
MUZ-AP60VE	–	–	1,05*	1,15	1,25	1,35
MUZ-AP71VE	–	–	1,50*	1,60	1,70	1,80
MUZ-EF25VG	0,80*	0,89	1,04	1,19	–	–
MUZ-EF35VG	1,15*	1,24	1,39	1,54	–	–
MUZ-EF42VG	1,15*	1,24	1,39	1,54	–	–
MUZ-EF50VG	1,45*	1,51	1,61	1,71	1,81	1,91
SUZ-M25VA	0,65*	0,71	0,81	0,91	–	–
SUZ-M35VA	0,90*	0,96	1,16	1,16	1,16	–
SUZ-M50VA	1,20*	1,26	1,36	1,46	1,56	1,66
SUZ-M60VA	1,25*	1,31	1,41	1,61	1,71	1,71
SUZ-M71VA	1,45*	1,57	1,77	1,97	2,17	2,37

* Ilość czynnika chłodniczego napelnianego fabrycznie

Ilości czynnika chłodniczego

Urządzenia zewnętrzne

Ilości czynnika chłodniczego R410A

- Urządzenia zewnętrzne Single Split napełnione są fabrycznie ilością wystarczającą na 7 m długości instalacji (długość w jednym kierunku).
- Urządzenia zewnętrzne Multi Split napełnione są fabrycznie ilością czynnika chłodniczego wystarczającą na 20 lub 60 m.
- Ilości czynnika chłodniczego wymagane w przypadku większych długości przewodów podane są w tabeli.

Single Split R410A

Urządzenia zewnętrzne	Ilość czynnika chłodniczego (jeden kierunek) w kg					
	7 m	10 m	15 m	20 m	25 m	30 m
MUFZ-KJ25/35VEHZ	1,100*	1,190	1,340	1,490	–	–
MUFZ-KJ50VEHZ	1,500*	1,560	1,660	1,760	1,860	1,960

* Ilość czynnika chłodniczego napełnianego fabrycznie

PUMY-P112/125/140VKM/YKM / PUMY-SP112/125/140VKM/YKM

Fabryczne napełnienie urządzeń zewnętrznych czynnikiem chłodniczym

Urządzenia zewnętrzne napełnione są fabrycznie podaną w tabeli ilością czynnika chłodniczego. Ponieważ ilość ta jest niezależna od długości instalacji i liczby urządzeń wewnętrznych, podczas montażu systemu należy dolać stosowną ilość czynnika chłodniczego.

Urządzenia zewnętrzne	Fabryczna ilość czynnika chłodniczego
PUMY-P112	4,8 kg
PUMY-P125	4,8 kg
PUMY-P140	4,8 kg
PUMY-SP112	3,5 kg
PUMY-SP125	3,5 kg
PUMY-SP140	3,5 kg

Dodatkowa ilość F =	=	Suma długości całej instalacji Ø 6,0 mm (w m) x 19 g/m	+	Suma długości całej instalacji Ø 10,0 mm (w m) x 50 g/m	+	Całkowita moc chłodnicza podłączonych urządzeń wewnętrznych	Dodatek na urządzenia wewnętrzne
						do 8,0 kW	1,5 kg
						8,1 do 16,0 kW	2,5 kg
						od 16,1 kW	3,0 kg

Urządzenia wewnętrzne	Filtry	Filtr oczyszczający powietrze z jonami srebra (10 sztuk)	Ogólne akcesoria		Akcesoria sterownicze				Sterowniki przewodowe				Sterowniki bezprzewodowe i odbiornik na podczerwień				Maskownice			
			3D i-see Sensor	Pompka skroplin	Interfejs M-Net dla MXZ / SUZ	Interfejs do podłączenia grup urządzeń	MELCloud WiFi Adapter	Dotykowy czujnik temperatury pomieszczenia	Adapter zdalnego włącz./wyłącz. sygnał progowy	Adapter zdalnej kontroli pracy; sygnał impulsowy	Adapter zdalnego monitorowania pracy (sygnał wprowadzający 12 V DC)	Deluxe	Kompakt	Dotykowy	Set (Nadajnik + Odbiornik)	Nadajnik Standard	Nadajnik Deluxe	Odbiornik	Uchwył na pilota (10 sztuk)	Standardowa maskownica z pilotem bezprzewodowym
MAC-3010FT-E	MAC-3010FT-E	MAC-3010FT-E	PAC-SF1ME-E	PAC-BD7DM-E	MAC-324F-E	MAC-387F-E	MAC-367F-E	PAC-E41T5-E	PAC-SE55RA-E	PAC-SF4URM-E	PAC-SA88RA-E	PAR-40MAA	PAC-YT52RA	PAR-CT01	PAR-SL94E-E	PAR-SL97A-E	PAR-SL100A-E	PAR-3010FT-E	SLP-2FA	SLP-2FALIM
Urządzenia ściennie																				
MSZ-LM18VG2 (W)(V)(B)(R)	•	2390FT-E			•	•	wbudowana					• ¹	• ¹	• ¹				•		
MSZ-LM25VG2 (W)(V)(B)(R)	•	2390FT-E			•	•	wbudowana					• ¹	• ¹	• ¹				•		
MSZ-LM35VG2 (W)(V)(B)(R)	•	2390FT-E			•	•	wbudowana					• ¹	• ¹	• ¹				•		
MSZ-LM50VG2 (W)(V)(B)(R)	•	2390FT-E			•	•	wbudowana					• ¹	• ¹	• ¹				•		
MSZ-LM60VG2 (W)(V)(B)(R)	•	2390FT-E			•	•	wbudowana					• ¹	• ¹	• ¹				•		
MSZ-AP18VG					•	•	•					• ¹	• ¹	• ¹				•		
MSZ-AP20VG					•	•	•					• ¹	• ¹	• ¹				•		
MSZ-AP25VGK		2370-FT-E			•	•	wbudowana					• ¹	• ¹	• ¹				•		
MSZ-AP35VGK		2370-FT-E			•	•	wbudowana					• ¹	• ¹	• ¹				•		
MSZ-AP42VGK		2370-FT-E			•	•	wbudowana					• ¹	• ¹	• ¹				•		
MSZ-AP50VGK		2370-FT-E			•	•	wbudowana					• ¹	• ¹	• ¹				•		
MSZ-AP60VGK		2368FT-E			•	•	wbudowana					• ¹	• ¹	• ¹				•		
MSZ-AP71VGK		2368FT-E			•	•	wbudowana					• ¹	• ¹	• ¹				•		
MSZ-EF18VGK (W)(B)(S)		2370FT-E			•	•	wbudowana					• ¹	• ¹	• ¹				•		
MSZ-EF22VGK (W)(B)(S)		2370FT-E			•	•	wbudowana					• ¹	• ¹	• ¹				•		
MSZ-EF25VGK (W)(B)(S)		2370FT-E			•	•	wbudowana					• ¹	• ¹	• ¹				•		
MSZ-EF35VGK (W)(B)(S)		2370FT-E			•	•	wbudowana					• ¹	• ¹	• ¹				•		
MSZ-EF42VGK (W)(B)(S)		2370FT-E			•	•	wbudowana					• ¹	• ¹	• ¹				•		
MSZ-EF50VGK (W)(B)(S)		2370FT-E			•	•	wbudowana					• ¹	• ¹	• ¹				•		
Urządzenia przypodłogowe																				
MFZ-KJ25VE		2370-FT-E			•	•	•					• ¹	• ¹	• ¹				•		
MFZ-KJ25VE		2370-FT-E			•	•	•					• ¹	• ¹	• ¹				•		
MFZ-KJ25VE		2370-FT-E			•	•	•					• ¹	• ¹	• ¹				•		
MFZ-KT25VG		2370-FT-E			•	•	•					• ¹	• ¹	• ¹				•		
MFZ-KT35VG		2370-FT-E			•	•	•					• ¹	• ¹	• ¹				•		
MFZ-KT50VG		2370-FT-E			•	•	•					• ¹	• ¹	• ¹				•		
MFZ-KT60VG		2370-FT-E			•	•	•					• ¹	• ¹	• ¹				•		
Urządzenia kasetonowe 1-stronne																				
MLZ-KP25VF		2370-FT-E			•	•	•					• ¹	• ¹	• ¹				•		
MLZ-KP35VF		2370-FT-E			•	•	•					• ¹	• ¹	• ¹				•		
MLZ-KP50VF		2370-FT-E			•	•	•					• ¹	• ¹	• ¹				•		
Urządzenia kasetonowe 4-stronne																				
SLZ-M15FA					•	•	•					• ²	• ²	• ²				•	•	•
SLZ-M25FA					•	•	•					• ²	• ²	• ²				•	•	•
SLZ-M35FA					•	•	•					• ²	• ²	• ²				•	•	•
SLZ-M50FA					•	•	•					• ²	• ²	• ²				•	•	•
SLZ-M60FA					•	•	•					• ²	• ²	• ²				•	•	•
Urządzenia kanałowe																				
SEZ-M25DA					•	•	•					• ²	• ²	• ²				•	•	•
SEZ-M35DA					•	•	•					• ²	• ²	• ²				•	•	•
SEZ-M50DA					•	•	•					• ²	• ²	• ²				•	•	•
SEZ-M60DA					•	•	•					• ²	• ²	• ²				•	•	•
SEZ-M71DA					•	•	•					• ²	• ²	• ²				•	•	•

1 MAC-397F-E wymagany; 2 Nie działa z pilotem na podczerwień; 3 Nie można korzystać ze sterowania grupowego

Model	Opis	Cena netto (EUR)
PAR-CT01MAA-S	Pilot przewodowy, dotykowy ekran, kolor biały	250,-
PAR-CT01MAA-SB	Pilot przewodowy, dotykowy ekran, wbudowany Bluetooth, kolor biały	325,-
PAR-CT01MAA-PB	Pilot przewodowy, dotykowy ekran, wbudowany Bluetooth, kolor czarny	390,-
PAR-40MAA	Pilot przewodowy Deluxe	220,-
PAC-YT52CRA	Pilot przewodowy Kompakt	120,-
PAR-SL94B-E	Zestaw (nadajnik + odbiornik sygnału podczerwieni)	260,-
PAR-SA9CA-E	Odbiornik sygnału podczerwieni	140,-
PAR-SF9FA	Odbiornik sygnału podczerwieni	100,-
PAR-SL97A-E	Nadajnik sygnału podczerwieni Standard	260,-
PAR-SL100A-E	Nadajnik sygnału podczerwieni Deluxe	120,-
MAC-397IF	Interfejs do podłączenia pilotów przewodowych i zewnętrznego sygnału ON/OFF	165,-
MAC-334IF	Interfejs M-NET, ON/OFF i wejść/wyjść	160,-
MAC-567IF	Adapter MELCloud/Wi-Fi	100,-
PAC-SE41TS-E	Dodatkowy czujnik temperatury pomieszczenia	55,-
PAC-SE55RA-E	Adapter do zdalnego włączania/wyłączania	35,-
PAC-SF40RM-E	Adapter zdalnej kontroli pracy; sygnał impulsowy	170,-
PAC-SA88HA-E	Adapter zdalnego monitorowania pracy (Komunikaty wprowadzane są w postaci sygnału 12V DC)	45,-
ME-AC/KNX-1-V2	Interfejs KNX EIB	300,-
ME-AC-MBS-1	Interfejs ModBus	360,-
ME-AC-BAC-1	Interfejs BAC NET	475,-
ME-AC-LON-1	Interfejs LON WORKS	480,-
MAC-2360FT	Filtr oczyszczający powietrze z jonami srebra (filtr zamienny)	535,-
MAC-2370FT	Filtr oczyszczający powietrze z jonami srebra (filtr zamienny)	290,-
MAC-2390FT	Filtr oczyszczający powietrze z jonami srebra (filtr zamienny)	290,-
MAC-3010FT	Plazmowy filtr neutralizujący zapachy (filtr zamienny)	555,-
MAC-1300RC	Uchwyt na pilota bezprzewodowego do urządzeń ściennych (10 sztuk)	10,-
SLP-2FA	Standardowa maskownica	135,-
SLP-2FALM	Maskownica z pilotem bezprzewodowym i odbiornikiem sygnału podczerwieni	210,-
PAC-SF1ME-E	Czujnik 3D i-see	85,-
PAC-KE07DM-E	Pomkpa skroplin	230,-
PAC-SH95AG-E	Oslony przeciwwiatrowe do urządzeń PUMY-P	325,-
PAC-SG61DS-E	Zestawy odpływu skroplin do urządzeń PUMY-P	20,-
PAC-SH97DP-E	Taca skroplin do urządzeń PUMY-P	325,-



Mr. Slim



PUZ-ZM35/50VKA

PUZ-ZM60/71VHA

PUZ-ZM100-140VKA/YKA

PLA-ZM

Urządzenia kasetonowe 4-stronne Single Split/Power Inverter/Chłodzenie i grzanie

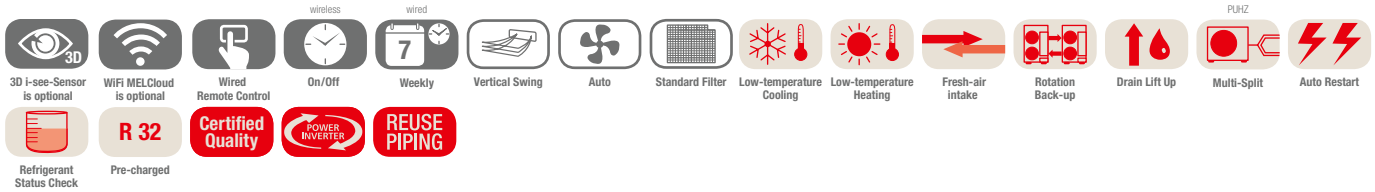

Urządzenia kasetonowe PLA-ZM, chłodzenie/grzanie, zestaw bez pilota

Oznaczenie urządzeń wewnętrznych	PLA-ZM35EA	PLA-ZM50EA	PLA-ZM60EA	PLA-ZM71EA	PLA-ZM100EA	PLA-ZM125EA	PLA-ZM140EA	
Maskownica do pilota przewodowego	PLP-6EA	PLP-6EA	PLP-6EA	PLP-6EA	PLP-6EA	PLP-6EA	PLP-6EA	
Maskownica do pilota bezprzewodowego	PLP-6EALM	PLP-6EALM	PLP-6EALM	PLP-6EALM	PLP-6EALM	PLP-6EALM	PLP-6EALM	
Oznaczenie urządzeń zewnętrznych	PUZ-ZM35VKA	PUZ-ZM50VKA	PUZ-ZM60VHA	PUZ-ZM71VHA	PUZ-ZM100YKA	PUZ-ZM125YKA	PUZ-ZM140YKA	
Chłodzenie	Moc chłodnicza (kW)	3,6 (1,6–4,5)	5,0 (2,3–5,6)	6,1 (2,7–6,5)	7,1 (3,3–8,1)	9,5 (4,9–11,4)	12,5 (5,5–14,0)	13,4 (6,2–15,0)
	Pobór mocy (kW)	0,71	1,11	1,45	1,65	2,07	3,38	3,72
	SEER	7,5	7,6	7,2	7,6	7,5	7,2	6,9
	Klasa efektywności energetycznej	A++	A++	A++	A++	A++	-	-
Zakres zastosowania (°C)	-15~+46	-15~+46	-15~+46	-15~+46	-15~+46	-15~+46	-15~+46	
Grzanie	Moc grzewcza (kW)	4,1 (1,6–5,2)	6,0 (2,5–7,3)	7,0 (2,8–8,2)	8,0 (3,5–10,2)	11,2 (4,5–14,0)	14,0 (5,0–16,0)	16,0 (5,7–18,0)
	Pobór mocy (kW)	0,82	1,36	1,71	1,82	2,60	3,67	4,31
	SCOP	4,7	4,9	4,6	4,8	4,8	4,7	4,6
	Klasa efektywności energetycznej	A++	A++	A++	A++	A++	-	-
Zakres zastosowania (°C)	-11~+21	-11~+21	-20~+21	-20~+21	-20~+21	-20~+21	-20~+21	
Cena (EUR)	890,-	955,-	975,-	1130,-	1400,-	1465,-	1535,-	
	280,-	280,-	280,-	280,-	280,-	280,-	280,-	
	455,-	455,-	455,-	455,-	455,-	455,-	455,-	
	1920,-	2145,-	2595,-	2765,-	3695,-	4065,-	5020,-	

Oznaczenie urządzeń wewnętrznych	PLA-ZM35EA	PLA-ZM50EA	PLA-ZM60EA	PLA-ZM71EA	PLA-ZM100EA	PLA-ZM125EA	PLA-ZM140EA
Wydatek powietrza (m³/h)	N/Ś1/Ś2/W 660/780/ 900/960	720/840/ 960/1080	720/840/ 960/1080	1020/1140/ 1260/1380	1140/1320/ 1500/1680	1260/1440/ 1560/1740	1440/1560/ 1740/1920
Poziom hałasu (dB(A))	N/W 26/31	27/32	27/32	28/36	31/40	33/41	36/44
Wymiary (maskownica) (mm)**	Szer./Gł./Wys. 840 (950)/840 (950)/258 (40)	840 (950)/840 (950)/258 (40)	840 (950)/840 (950)/258 (40)	840 (950)/840 (950)/258 (40)	840 (950)/840 (950)/298 (40)	840 (950)/840 (950)/298 (40)	840 (950)/840 (950)/298 (40)
Oznaczenie urządzeń zewnętrznych	PUZ-ZM35VKA	PUZ-ZM50VKA	PUZ-ZM60VHA	PUZ-ZM71VHA	PUZ-ZM100YKA	PUZ-ZM125YKA	PUZ-ZM140YKA
Wydatek powietrza (m³/h)	2700	2700	3300	3300	6600	7200	7200
Masa (z maskownicą) (kg)	21 (26)	21 (26)	21 (26)	24 (29)	26 (31)	26 (31)	26 (31)
Poziom hałasu przy chłodzeniu / grzaniu (dB(A))	44/46	44/46	47/49	47/49	49/51	50/52	50/52
Wymiary (mm)	Szer./Gł./Wys. 809/300/630	809/300/630	950/355/943	950/355/943	1.050/370/1.338	1.050/370/1.338	1.050/370/1.338
Masa (kg)	46	46	70	70	123	125	131
Parametry chłodnicze							
Całkowita długość instalacji chłodniczej (m)	50	50	55	55	100	100	100
Maks. różnica poziomów (m)	30	30	30	30	30	30	30
Typ / ilość (kg) / maks. ilość (kg) czynnika chłodniczego (kg)	R32/2,0/2,3	R32/2,0/2,3	R32/2,8/3,6	R32/2,8/3,6	R32/4,0/6,8	R32/4,0/6,8	R32/4,0/6,8
GWP / ekwiwalent CO ₂ (t) / maks. ekwiwalent CO ₂ (t)	675/1,35/1,55	675/1,35/1,55	675/1,89/2,43	675/1,89/2,43	675/2,70/4,59	675/2,70/4,59	675/2,70/4,59
Ilość czynnika chłodniczego napełnianego fabrycznie na (m)	30	30	30	30	30	30	30
Przyłącza chłodnicze Ø (mm)	ciecz 6 gaz 12	6 12	10 16	10 16	10 16	10 16	10 16
Parametry elektryczne							
Napięcie zasilania (V, faza, Hz)	220–240, 1, 50	220–240, 1, 50	220–240, 1, 50	220–240, 1, 50	380–415, 3+N, 50	380–415, 3+N, 50	380–415, 3+N, 50
Prąd pracy przy chłodzeniu / grzaniu (A)	3,17/3,53	4,8/5,85	5,66/6,77	6,7/7,46	3,08/3,74	4,91/5,36	5,34/6,27
Zalecana wielkość bezpiecznika (A)	16	16	25	25	16	16	16

* Maskownica PLP-6EA, zestaw bez pilota

** Widoczna wysokość maskownicy

Poziom hałasu wytwarzanego przez jednostkę wewnętrzną mierzony centralnie 1,5 m poniżej niej w trybie chłodzenia. Urządzenia zewnętrzne 100/125/140 są na zamówienie dostępne w wersji 1-fazowej 230 V. Klasa efektywności energetycznej na skali od A+++ do D



PLA-ZM

PUHZ-SHW112-140VHA-A/YHA-A

Urządzenia kasetonowe 4-stronne Single Split/Zubadan Inverter/Chłodzenie i grzanie

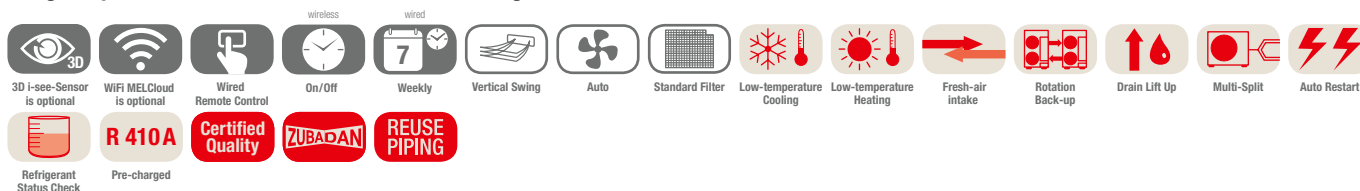

Urządzenia kasetonowe PLA-ZM, chłodzenie/grzanie, zestaw bez pilota

Oznaczenie urządzeń wewnętrznych	PLA-ZM100EA	PLA-ZM100EA	PLA-ZM125EA
Maskownica do pilota przewodowego	PLP-6EA	PLP-6EA	PLP-6EA
Maskownica do pilota bezprzewodowego	PLP-6EALM	PLP-6EALM	PLP-6EALM
Oznaczenie urządzeń zewnętrznych	PUHZ-SHW112VHA-A	PUHZ-SHW112YHA-A	PUHZ-SHW140YHA-A
Chłodzenie			
Moc chłodnicza (kW)	10,0 (4,9–11,4)	10,0 (4,9–11,4)	12,5 (5,5–14,0)
Pobór mocy (kW)	2,786	2,786	4,449
SEER	5,5	5,5	5,1
Klasa efektywności energetycznej	A	A	–
Zakres zastosowania (°C)	–15~+46	–15~+46	–15~+46
Grzanie			
Moc grzewcza (kW)	11,2 (4,5–14,0)	11,2 (4,5–14,0)	14,0 (5,0–16,0)
Moc grzewcza do -15 °C	11,2	11,2	14,0
Pobór mocy (kW)	2,667	2,667	3,879
SCOP	4,0	4,0	3,5
Klasa efektywności energetycznej	A+	A+	–
Zakres zastosowania (°C)	–25~+21	–25~+21	–25~+21
Cena (EUR)			
	1400,-	1400,-	1465,-
	280,-	280,-	280,-
	455,-	455,-	455,-
	4665,-	4915,-	5430,-

Oznaczenie urządzeń wewnętrznych	PLA-ZM100EA	PLA-ZM100EA	PLA-ZM125EA
Wydatek powietrza (m³/h)	N/Ś1/Ś2/W	1140/1320/1500/1680	1140/1320/1500/1680
Poziom hałasu (dB(A))	N/W	31/40	31/40
Wymiary (maskownica) (mm)*	Szer./Gł./Wys.	840 (950)/840 (950)/298 (40)	840 (950)/840 (950)/298 (40)
Oznaczenie urządzeń zewnętrznych	PUHZ-SHW112VHA-A	PUHZ-SHW112YHA-A	PUHZ-SHW140YHA-A
Wydatek powietrza (m³/h)		6000	6000
Masa (z maskownicą) (kg)		26 (31)	26 (31)
Poziom hałasu przy chłodzeniu/grzaniu (dB(A))		51/52	51/52
Wymiary (mm)	Szer./Gł./Wys.	950/330/1.350	950/330/1.350
Masa (kg)		120	134
Parametry chłodnicze			
Całkowita długość instalacji chłodniczej (m)		75	75
Maks. różnica poziomów (m)		30	30
Typ / ilość (kg) / maks. ilość (kg) czynnika chłodniczego (kg)		R410A/5,5/7,9	R410A/5,5/7,9
GWP / ekwiwalent CO ₂ (t) / maks. ekwiwalent CO ₂ (t)		2088/11,49/16,51	2088/11,49/16,51
Ilość czynnika chłodniczego napełnianego fabrycznie na (m)		30	30
Przyłącza chłodnicze Ø (mm)		10	10
	ciecz	10	10
	gaz	16	16
Parametry elektryczne			
Napięcie zasilania (V, faza, Hz)		230, 1, 50	380–415, 3+N, 50
Prąd pracy przy chłodzeniu/grzaniu (A)		11,1/11,28	3,69/3,74
Zalecana wielkość bezpiecznika (A)		40	16

* Widoczna wysokość maskownicy

** Maskownica PLP-6EA, zestaw bez pilota

Poziom hałas wytwarzany przez jednostkę wewnętrzną mierzony 1,5 m poniżej niej
Klasa efektywności energetycznej na skali od A+++ do D



SUZ-M35VA



SUZ-M50VA



SUZ-M60/71VA



PUZ-M100-140VKA/YKA

PLA-M

Urządzenia kasetonowe 4-stronne Single Split/Standard Inverter/Chłodzenie i grzanie

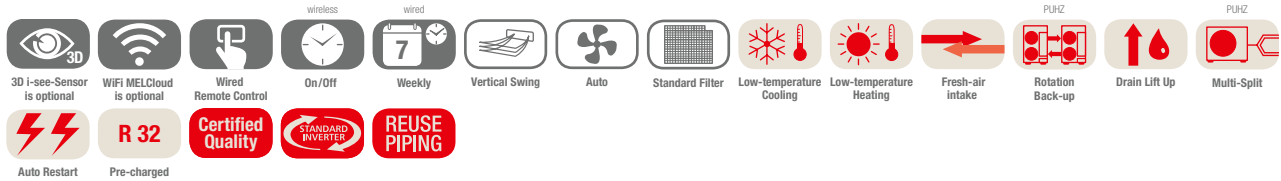

Urządzenia kasetonowe PLA-M, chłodzenie/grzanie, zestaw bez pilota

Oznaczenie urządzeń wewnętrznych	PLA-M35EA	PLA-M50EA	PLA-M60EA	PLA-M71EA	PLA-M100EA	PLA-M125EA	PLA-M140EA	
Maskownica do pilota przewodowego	PLP-6EA	PLP-6EA	PLP-6EA	PLP-6EA	PLP-6EA	PLP-6EA	PLP-6EA	
Maskownica do pilota bezprzewodowego	PLP-6EALM	PLP-6EALM	PLP-6EALM	PLP-6EALM	PLP-6EALM	PLP-6EALM	PLP-6EALM	
Oznaczenie urządzeń zewnętrznych 230 V	SUZ-M35VA	SUZ-M50VA	SUZ-M60VA	SUZ-M71VA	PUZ-M100VKA	PUZ-M125VKA	PUZ-M140VKA	
Oznaczenie urządzeń zewnętrznych 400 V	-	-	-	-	PUZ-M100YKA	PUZ-M125YKA	PUZ-M140YKA	
Chłodzenie	Moc chłodnicza (kW)	3,6 (0,8-3,9)	5,5 (1,2-5,6)	6,1 (1,6-6,3)	7,1 (2,2-8,1)	9,5 (4,0-10,6)	12,1 (5,8-13,0)	13,4 (5,8-14,1)
	Pobór mocy (kW)	0,90	1,61	1,840	1,91	2,71	4,01	4,96
	SEER	7,4	6,7	6,6	7,5	7,0	-	-
	Klasa efektywności energetycznej	A++	A++	A++	A++	A++	-	-
	Zakres zastosowania (°C)	-10 ~ +46	-15 ~ +46	-15 ~ +46	-15 ~ +46	-15 ~ +46	-15 ~ +46	-15 ~ +46
Grzanie	Moc grzewcza (kW)	4,1 (1,0-5,0)	6,0 (1,5-7,2)	7,0 (1,6-8,0)	8,0 (2,0-10,2)	11,2 (2,8-12,5)	13,5 (4,1-15,0)	15 (4,2-15,8)
	Pobór mocy (kW)	0,97	1,73	1,84	2,21	3,01	3,63	4,39
	SCOP	4,7	4,1	4,4	4,5	4,6	-	-
	Klasa efektywności energetycznej	A+	A+	A+	A++	A++	-	-
	Zakres zastosowania (°C)	-10 ~ +24	-10 ~ +24	-10 ~ +24	-10 ~ +24	-15 ~ +21	-15 ~ +21	-15 ~ +21
Cena (EUR)	840,-	900,-	965,-	1070,-	1140,-	1350,-	1700,-	
	280,-	280,-	280,-	280,-	280,-	280,-	280,-	
	455,-	455,-	455,-	455,-	455,-	455,-	455,-	
	980,-	1240,-	1295,-	1470,-	2435,-	2735,-	3000,-	
					2590,-	2875,-	3190,-	

Oznaczenie urządzeń wewnętrznych	PLA-M35EA	PLA-M50EA	PLA-M60EA	PLA-M71EA	PLA-M100EA	PLA-M125EA	PLA-M140EA
Wydatek powietrza (m³/h)	N/Ś1/Ś2/W 660/780/900/ 960	720/840/960/ 1080	720/840/960/ 1080	840/1020/1140/ 1260	1140/1380/1560/ 1740	1260/1500/1680/ 1860	1440/1560/1740/ 1920
Poziom hałasu N/Ś1/Ś2/W (dB(A))	26/28/29/31	27/29/31/32	27/29/31/32	28/30/32/34	31/34/37/40	33/37/41/44	36/39/42/44
Wymiary (maskownica) (mm)*	Szer./Gł./Wys. 840 (950)/840 (950)/258 (40)	840 (950)/840 (950)/258 (40)	840 (950)/840 (950)/258 (40)	840 (950)/840 (950)/258 (40)	840 (950)/840 (950)/298 (40)	840 (950)/840 (950)/298 (40)	840 (950)/840 (950)/298 (40)
Oznaczenie urządzeń zewnętrznych	SUZ-M35VA	SUZ-M50VA	SUZ-M60VA	SUZ-M71VA	PUZ-M100VKA/YKA	PUZ-M125VKA/YKA	PUZ-M140VKA/YKA
Masa (z maskownicą) (kg)	19 (24)	19 (24)	21 (26)	21 (26)	24 (29)	26 (31)	26 (31)
Wydatek powietrza chłodzenie / grzanie (m³/h)	2058/1962	2748/2622	3006/3006	3006/3006	4740/4740	5160/5520	5160/5520
Poziom hałasu przy chłodzeniu / grzaniu (dB(A))	48/48	48/49	49/51	49/51	51/54	54/56	55/57
Wymiary (mm)	Szer./Gł./Wys. 800/285/550	800/285/714	840/330/880	840/330/880	1.050/330/981	1.050/330/981	1.050/330/981
Masa 230 / 400 V (kg)	35/-	41/-	54/-	55/-	76/78	84/85	84/85
Parametry chłodnicze							
Całkowita długość instalacji chłodniczej (m)	20	30	30	30	55	65	65
Maks. różnica poziomów (m)	12	30	30	30	30	30	30
Typ / ilość (kg) / maks. ilość (kg) czynnika chłodniczego (kg)	R32/0,90/1,16	R32/1,20/1,66	R32/1,25/1,71	R32/1,45/2,37	R32/3,10/4,10	R32/3,60/5,00	R32/3,60/5,00
GWP / ekwiwalent CO ₂ (t) / maks. ekwiwalent CO ₂ (t)	675/0,61/0,78	675/0,81/1,12	675/0,84/1,15	675/0,98/1,60	675/2,09/2,77	675/2,43/3,38	675/2,43/3,38
Ilość czynnika chłodniczego napełnianego fabrycznie na (m)	7	7	7	7	30	30	30
Przyłącza chłodnicze Ø (mm)	ciecz gaz	6 10	6 12	6 16	10 16	10 16	10 16
Parametry elektryczne							
Napięcie zasilania 230 V (V, faza, Hz)	220-240, 1, 50	220-240, 1, 50	220-240, 1, 50	220-240, 1, 50	220-240, 1, 50	220-240, 1, 50	220-240, 1, 50
Napięcie zasilania 400 V (V, faza, Hz)	-	-	-	-	380-415, 3+N, 50	380-415, 3+N, 50	380-415, 3+N, 50
Prąd pracy 230 V przy chłodzeniu / grzaniu (A)	4,77/4,97	7,0/6,6	8,71/10,11	10,81/10,41	12,26/12,62	17,37/16,74	22,48/21,31
Prąd pracy 400 V przy chłodzeniu / grzaniu (A)	-	-	-	-	4,78/5,05	6,18/6,09	7,92/7,58
Zalecana wielkość bezpiecznika 230 V (A)	10	20	20	20	32	32	40
Zalecana wielkość bezpiecznika 400 V (A)	-	-	-	-	16	16	16

* Widoczna wysokość maskownicy

** Maskownica PLP-6EA, zestaw bez pilota

Poziom hałas wytwarzany przez jednostkę wewnętrzną mierzony centralnie 1,5 m poniżej niej
Klasa efektywności energetycznej na skali od A+++ do D

Nasze urządzenia klimatyzacyjne i pompy ciepła zawierają fluorowane gazy cieplarniane R410A, R134a, R32.
Więcej informacji znaleźć można w odpowiedniej instrukcji obsługi.



PCA-M35-140KA



PUZ-ZM35/50VKA



PUZ-ZM60/71VHA



PUZ-ZM100-140VKA/YKA

Urządzenia podstropowe

Single Split/Power Inverter/Chłodzenie i grzanie

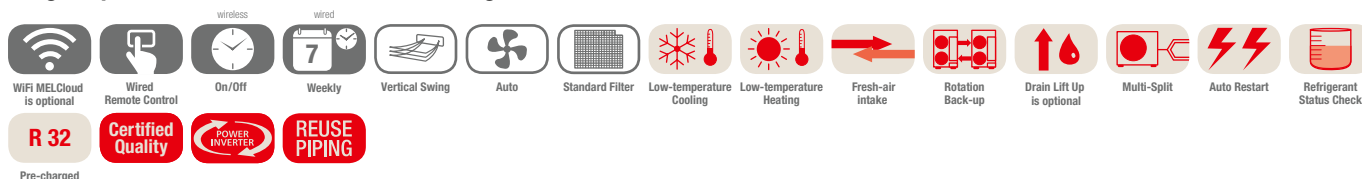

Jednostki podstropowe PCA-M, chłodzenie/grzanie, zestaw bez pilota

Oznaczenie urządzeń wewnętrznych	PCA-M35KA	PCA-M50KA	PCA-M60KA	PCA-M71KA	PCA-M100KA	PCA-M125KA	PCA-M140KA
Oznaczenie urządzeń zewnętrznych	PUZ-ZM35VKA	PUZ-ZM50VKA	PUZ-ZM60VHA	PUZ-ZM71VHA	PUZ-ZM100YKA	PUZ-ZM125YKA	PUZ-ZM140YKA
Chłodzenie	Moc chłodnicza (kW)	3,6 (1,6–4,5)	5,0 (2,3–5,6)	6,1 (2,7–6,7)	7,1 (3,3–8,1)	9,5 (4,9–11,4)	12,5 (5,5–14,0)
	Pobór mocy (kW)	0,83	1,25	1,52	1,83	2,32	3,85
	SEER	6,4	6,7	6,5	6,7	6,3	6,1
	Klasa efektywności energetycznej	A++	A++	A++	A++	A++	–
Zakres zastosowania (°C)	–15~+46	–15~+46	–15~+46	–15~+46	–15~+46	–15~+46	–15~+46
Grzanie	Moc grzewcza (kW)	4,1 (1,6–5,2)	5,5 (2,5–6,6)	7,0 (2,8–8,2)	8,0 (3,5–10,2)	11,2 (4,5–14,0)	14,0 (5,0–16,0)
	Pobór mocy (kW)	1,02	1,36	1,75	2,16	3,02	3,95
	SCOP	4,0	4,2	4,1	4,2	4,3	4,3
	Klasa efektywności energetycznej	A+	A+	A+	A+	A+	–
Zakres zastosowania (°C)	–11~+21	–11~+21	–20~+21	–20~+21	–20~+21	–20~+21	–20~+21
Cena (EUR)		950,-	1070,-	1130,-	1355,-	1445,-	1630,-
		1920,-	2145,-	2595,-	2765,-	3695,-	4065,-

Oznaczenie urządzeń wewnętrznych	PCA-M35KA	PCA-M50KA	PCA-M60KA	PCA-M71KA	PCA-M100KA	PCA-M125KA	PCA-M140KA
Wydatek powietrza (m³/h)	N/Ś1/Ś2/W 600/660/ 720/840	600/660/ 780/900	900/960/ 1020/1140	960/1020/ 1080/1200	1320/1440/ 1560/1680	1380/1500/ 1620/1740	1440/1560/ 1750/1920
Poziom hałasu (dB(A))	N/W 31/39	32/40	33/40	35/41	37/43	39/45	41/48
Wymiary (mm)	Szer./Gł./Wys. 960/680/230	960/680/230	1.280/680/230	1.280/680/230	1.600/680/230	1.600/680/230	1.600/680/230
Masa (kg)	25	26	32	32	37	38	40
Oznaczenie urządzeń zewnętrznych	PUZ-ZM35VKA	PUZ-ZM50VKA	PUZ-ZM60VHA	PUZ-ZM71VHA	PUZ-ZM100YKA	PUZ-ZM125YKA	PUZ-ZM140YKA
Wydatek powietrza (m³/h)	2700	2700	3300	3300	6600	7200	7200
Poziom hałasu przy chłodzeniu/grzaniu (dB(A))	44/46	44/46	47/49	47/49	49/51	50/52	50/52
Wymiary (mm)	Szer./Gł./Wys. 809/300/630	809/300/630	950/355/943	950/355/943	1.050/370/1.338	1.050/370/1.338	1.050/370/1.338
Masa (kg)	46	46	70	70	123	125	131
Parametry chłodnicze							
Całkowita długość instalacji chłodniczej (m)	50	50	55	55	100	100	100
Maks. różnica poziomów (m)	30	30	30	30	30	30	30
Typ/ilość (kg)/maks. ilość (kg) czynnika chłodniczego (kg)	R32/2,0/2,3	R32/2,0/2,3	R32/2,8/3,6	R32/2,8/3,6	R32/4,0/6,8	R32/4,0/6,8	R32/4,0/6,8
GWP/ekwiwalent CO₂ (t)/maks. ekwiwalent CO₂ (t)	675/1,35/1,55	675/1,35/1,55	675/1,89/2,43	675/1,89/2,43	675/2,70/4,59	675/2,70/4,59	675/2,70/4,59
Ilość czynnika chłodniczego napełnianego fabrycznie na (m)	30	30	30	30	30	30	30
Przyłącza chłodnicze Ø (mm)	ciecz	6	10	10	10	10	10
	gaz	12	12	16	16	16	16
Parametry elektryczne							
Napięcie zasilania (V, faza, Hz)	220–240, 1, 50	220–240, 1, 50	220–240, 1, 50	220–240, 1, 50	380–415, 3+N, 50	380–415, 3+N, 50	380–415, 3+N, 50
Prąd pracy przy chłodzeniu/grzaniu (A)	3,17/3,53	4,8/5,85	5,66/6,77	6,7/7,46	3,08/3,74	4,91/5,36	5,34/6,27
Zalecana wielkość bezpiecznika (A)	16	16	25	25	16	16	16

Poziom hałasu jednostki wewnętrznej mierzony 1 m przed jednostką i 1 m poniżej jednostki
Urządzenia zewnętrzne 100/125/140 są na zamówienie dostępne w wersji 1-fazowej 230 V.
Klasa efektywności energetycznej na skali od A+++ do D



R32



SUZ-M35VA



SUZ-M50VA



SUZ-M60/71VA



PUZ-M100-140VKA/YKA

PCA-M

Urządzenia podstropowe Single Split/Standard Inverter/Chłodzenie i grzanie

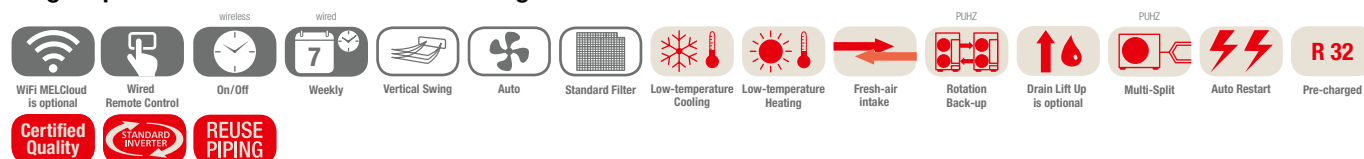

Jednostki podstropowe PCA-M, chłodzenie/grzanie, zestaw bez pilota

Oznaczenie urządzeń wewnętrznych	PCA-M35KA	PCA-M50KA	PCA-M60KA	PCA-M71KA	PCA-M100KA	PCA-M125KA	PCA-M140KA	
Oznaczenie urządzeń zewnętrznych 230 V	SUZ-M35VA	SUZ-M50VA	SUZ-M60VA	SUZ-M71VA	PUZ-M100VKA	PUZ-M125VKA	PUZ-M140VKA	
Oznaczenie urządzeń zewnętrznych 400 V	-	-	-	-	PUZ-M100YKA	PUZ-M125YKA	PUZ-M140YKA	
Chłodzenie	Moc chłodnicza (kW)	3,6 (0,8-3,9)	5,0 (1,5-5,6)	6,1 (1,6-6,3)	7,1 (2,2-8,1)	9,5 (4,0-10,6)	12,1 (5,7-13,0)	13,4 (5,7-14,1)
	Pobór mocy (kW)	0,90	1,51	1,64	1,97	2,94	4,01	5,36
	SEER	6,3	6,0	6,4	6,5	6,0	-	-
	Klasa efektywności energetycznej	A++	A+	A++	A++	A+	-	-
Zakres zastosowania (°C)	-10~+46	-15~+46	-15~+46	-15~+46	-15~+46	-15~+46	-15~+46	
Grzanie	Moc grzewcza (kW)	4,1 (1,0-5,0)	6,0 (1,5-7,2)	7,0 (1,6-8,0)	8,0 (2,0-10,2)	11,2 (2,8-12,5)	13,5 (4,1-15,0)	15,0 (4,2-15,8)
	Pobór mocy (kW)	1,02	1,61	1,75	2,21	3,28	3,95	4,28
	SCOP	4,0	4,1	4,1	4,1	4,1	-	-
	Klasa efektywności energetycznej	A+	A+	A+	A+	A+	-	-
Zakres zastosowania (°C)	-10~+24	-10~+24	-10~+24	-10~+24	-15~+21	-15~+21	-15~+21	
Cena (EUR)	950,-	1070,-	1130,-	1355,-	1445,-	1630,-	1860,-	
	980,-	1240,-	1295,-	1470,-	2435,-	2735,-	3000,-	
					2590,-	2875,-	3190,-	

Oznaczenie urządzeń wewnętrznych	PCA-M35KA	PCA-M50KA	PCA-M60KA	PCA-M71KA	PCA-M100KA	PCA-M125KA	PCA-M140KA
Wydatek powietrza (m³/h)	N / Ś1 / Ś2 / W 600 / 660 / 720 / 840	600 / 660 / 780 / 900	900 / 960 / 1020 / 1140	960 / 1020 / 1080 / 1200	1320 / 1440 / 1560 / 1680	1380 / 1500 / 1620 / 1740	1440 / 1560 / 1740 / 1920
Poziom hałasu N / Ś1 / Ś2 / W (dB(A))	31 / 33 / 36 / 39	32 / 34 / 37 / 40	33 / 35 / 37 / 40	35 / 37 / 39 / 41	37 / 39 / 41 / 43	39 / 41 / 43 / 45	41 / 43 / 45 / 48
Wymiary (mm)	Szer. / Gł. / Wys. 960 / 680 / 230	960 / 680 / 230	1.280 / 680 / 230	1.280 / 680 / 230	1.600 / 680 / 230	1.600 / 680 / 230	1.600 / 680 / 230
Masa (kg)	25	26	32	32	37	38	40
Oznaczenie urządzeń zewnętrznych	SUZ-M35VA	SUZ-M50VA	SUZ-M60VA	SUZ-M71VA	PUZ-M100 VKA / YKA	PUZ-M125 VKA / YKA	PUZ-M140 VKA / YKA
Wydatek powietrza chłodzenie / grzanie (m³/h)	2058 / 1962	2748 / 2622	3006 / 3006	3006 / 3006	4740 / 4740	5160 / 5520	5160 / 5520
Poziom hałasu przy chłodzeniu / grzaniu (dB(A))	48 / 48	48 / 49	49 / 51	49 / 51	51 / 54	54 / 56	55 / 57
Wymiary (mm)	Szer. / Gł. / Wys. 800 / 285 / 550	800 / 285 / 714	840 / 330 / 880	840 / 330 / 880	1.050 / 330 / 981	1.050 / 330 / 981	1.050 / 330 / 981
Masa 230 / 400 V (kg)	35 / -	41 / -	54 / -	55 / -	76 / 78	84 / 85	84 / 85
Parametry chłodnicze							
Całkowita długość instalacji chłodniczej (m)	20	30	30	30	55	65	65
Maks. różnica poziomów (m)	12	30	30	30	30	30	30
Typ / ilość (kg) / maks. ilość (kg) czynnika chłodniczego (kg)	R32 / 0,90 / 1,16	R32 / 1,20 / 1,66	R32 / 1,25 / 1,71	R32 / 1,45 / 2,37	R32 / 3,10 / 4,10	R32 / 3,60 / 5,00	R32 / 3,60 / 5,00
GWP / ekwiwalent CO ₂ (t) / maks. ekwiwalent CO ₂ (t)	675 / 0,61 / 0,78	675 / 0,81 / 1,12	675 / 0,84 / 1,15	675 / 0,98 / 1,60	675 / 2,09 / 2,77	675 / 2,43 / 3,38	675 / 2,43 / 3,38
Ilość czynnika chłodniczego napełnianego fabrycznie na (m)	7	7	7	7	30	30	30
Przylączy chłodnicze Ø (mm)	cięż 6 gaz 10	6 12	6 16	10 16	10 16	10 16	10 16
Parametry elektryczne							
Napięcie zasilania 230 V (V, faza, Hz)	220-240, 1, 50	220-240, 1, 50	220-240, 1, 50	220-240, 1, 50	220-240, 1, 50	220-240, 1, 50	220-240, 1, 50
Napięcie zasilania 400 V (V, faza, Hz)	-	-	-	-	380-415, 3+N, 50	380-415, 3+N, 50	380-415, 3+N, 50
Prąd pracy 230 V przy chłodzeniu / grzaniu (A)	4,77 / 4,97	7,0 / 6,6	8,71 / 10,11	10,81 / 10,41	12,26 / 12,62	17,37 / 16,74	22,48 / 21,31
Prąd pracy 400 V przy chłodzeniu / grzaniu (A)	-	-	-	-	4,78 / 5,05	6,18 / 6,09	7,92 / 7,58
Zalecana wielkość bezpiecznika 230 V (A)	10	20	20	20	32	32	40
Zalecana wielkość bezpiecznika 400 V (A)	-	-	-	-	16	16	16

Poziom hałasu jednostki wewnętrznej mierzony 1 m przed jednostką i 1 m poniżej jednostki
Klasa efektywności energetycznej na skali od A+++ do D

Nasze urządzenia klimatyzacyjne i pompy ciepła zawierają fluorowane gazy cieplarniane R410A, R134a, R32.
Więcej informacji znaleźć można w odpowiedniej instrukcji obsługi.



PCA-M71HA

PUZ-ZM71VHA

Urządzenie podstropowe ze stali nierdzewnej Single Split / Power Inverter / Chłodzenie i grzanie

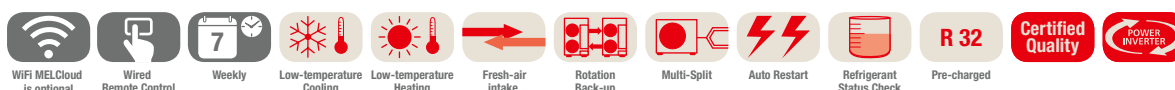

Urządzenia podstropowe ze stali nierdzewnej PCA-M, chłodzenie / grzanie, zestaw bez pilota

Oznaczenie urządzeń wewnętrznych		PCA-M71HA
Oznaczenie urządzeń zewnętrznych		PUZ-ZM71VHA
Chłodzenie	Moc chłodnicza (kW)	7,1 (3,3–8,1)
	Pobór mocy (kW)	2,02
	SEER	5,6
	Klasa efektywności energetycznej	A+
	Zakres zastosowania (°C)	-15~+46
Grzanie	Moc grzewcza (kW)	7,6 (3,5–10,2)
	Pobór mocy (kW)	2,17
	SCOP	3,9
	Klasa efektywności energetycznej	A
	Zakres zastosowania (°C)	-20~+21
Cena (EUR)		2000,-
		2765,-

Oznaczenie urządzeń wewnętrznych		PCA-M71HA
Wydatek powietrza (m ³ /h)	N / Ś1 / Ś2 / W	900–1080
Poziom hałas (dB(A))	N / W	37 / 39
Wymiary (mm)	Szer. / Gł. / Wys.	1.136 / 650 / 280
Masa (kg)		42
Oznaczenie urządzeń zewnętrznych		PUHZ-ZRP71VHA
Wydatek powietrza (m ³ /h)		3300
Poziom hałas przy chłodzeniu / grzaniu (dB(A))		47 / 49
Wymiary (mm)	Szer. / Gł. / Wys.	950 / 330 (+25) / 943
Masa (kg)		70
Parametry chłodnicze		
Całkowita długość instalacji chłodniczej (m)		55
Maks. różnica poziomów (m)		30
Typ / ilość (kg) / maks. ilość (kg) czynnika chłodniczego (kg)		R32 / 2,8 / 3,6
GWP / ekwiwalent CO ₂ (t) / maks. ekwiwalent CO ₂ (t)		675 / 1,89 / 2,43
Ilość czynnika chłodniczego napełnianego fabrycznie na (m)		30
Przyłącza chłodnicze Ø (mm)	ciecz	10
	gaz	16
Parametry elektryczne		
Napięcie zasilania (V, faza, Hz)		220–240, 1, 50
Prąd pracy przy chłodzeniu / grzaniu (A)		7,63 / 8,65
Zalecana wielkość bezpiecznika (A)		25

Poziom hałas jednostki wewnętrznej mierzony 1 m przed jednostką i 1 m poniżej jednostki
Klasa efektywności energetycznej na skali od A+++ do D



PUZ-ZM35/50VKA

PUZ-ZM60/71VHA

PUZ-ZM100VKA/YKA

PAR-SL97A-E

PKA-M60-100KAL

PKA-M35/50HAL

Urządzenia ściennie

Single Split/Power Inverter/Chłodzenie i grzanie

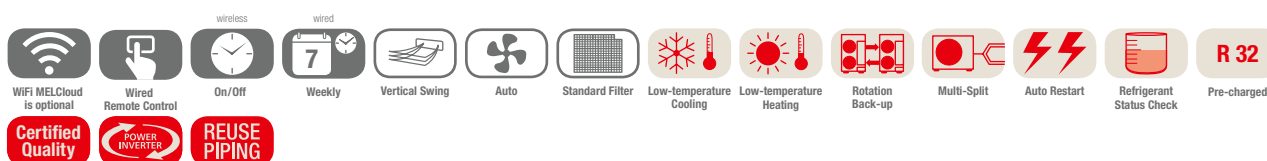

Jednostki ściennie PKA-M, chłodzenie/grzanie, pilot na podczerwień w standardzie

Oznaczenie urządzeń wewnętrznych	PKA-M35HAL	PKA-M50HAL	PKA-M60KAL	PKA-M71KAL	PKA-M100KAL
Oznaczenie urządzeń zewnętrznych	PUZ-ZM35VKA	PUZ-ZM50VKA	PUZ-ZM60VHA	PUZ-ZM71VHA	PUZ-ZM100YKA
Chłodzenie					
Moc chłodnicza (kW)	3,6 (1,6–4,5)	4,6 (2,3–5,6)	6,1 (2,7–6,7)	7,1 (3,3–8,1)	9,5 (4,9–11,4)
Pobór mocy (kW)	0,87	1,24	1,56	1,86	2,41
SEER	6,3	6,4	6,8	6,8	6,4
Klasa efektywności energetycznej	A++	A++	A++	A++	A++
Zakres zastosowania (°C)	-15~+46	-15~+46	-15~+46	-15~+46	-15~+46
Grzanie					
Moc grzewcza (kW)	4,1 (1,6–5,2)	5,0 (2,5–7,3)	7,0 (2,8–8,2)	8,0 (3,5–10,2)	11,2 (4,5–14,0)
Pobór mocy (kW)	1,04	1,35	1,73	2,12	3,10
SCOP	4,0	4,1	4,2	4,3	4,4
Klasa efektywności energetycznej	A+	A+	A+	A+	A+
Zakres zastosowania (°C)	-11~+21	-11~+21	-20~+21	-20~+21	-20~+21
Cena (EUR)	870,- 1920,-	925,- 2145,-	1070,- 2595,-	1350,- 2765,-	1415,- 3695,-

Oznaczenie urządzeń wewnętrznych	PKA-M35HAL	PKA-M50HAL	PKA-M60KAL	PKA-M71KAL	PKA-M100KAL	
Wydatek powietrza (m³/h)	N/Ś1/Ś2/W	540/630/720	540/630/720	1080/1200/1320	1080/1200/1320	1200/1380/1560
Poziom hałasu (dB(A))	N/W	36/43	36/43	39/45	39/45	41/49
Wymiary (mm)	Szer./Gt./Wys.	898/249/295	898/249/295	1.170/295/365	1.170/295/365	1.170/295/365
Masa (kg)		13	13	21	21	21
Oznaczenie urządzeń zewnętrznych	PUZ-ZM35VKA	PUZ-ZM50VKA	PUZ-ZM60VHA	PUZ-ZM71VHA	PUZ-ZM100YKA	
Wydatek powietrza (m³/h)		2700	2700	3300	3300	6600
Poziom hałasu przy chłodzeniu/grzaniu (dB(A))		44/46	44/46	47/49	47/49	49/51
Wymiary (mm)	Szer./Gt./Wys.	809/300/630	809/300/630	950/355/943	950/355/943	1.050/370/1.338
Masa (kg)		46	46	70	70	123
Parametry chłodnicze						
Całkowita długość instalacji chłodniczej (m)		50	50	55	55	100
Maks. różnica poziomów (m)		30	30	30	30	30
Typ/ilość (kg)/maks. ilość (kg) czynnika chłodniczego (kg)		R32/2,0/2,3	R32/2,0/2,3	R32/2,8/3,6	R32/2,8/3,6	R32/4,0/6,8
GWP/ekwiwalent CO ₂ (t)/maks. ekwiwalent CO ₂ (t)		675/1,35/1,55	675/1,35/1,55	675/1,89/2,43	675/1,89/2,43	675/2,70/4,59
Ilość czynnika chłodniczego napełnianego fabrycznie na (m)		30	30	30	30	30
Przyłącza chłodnicze Ø (mm)	ciecz	6	6	10	10	10
	gaz	12	12	16	16	16
Parametry elektryczne						
Napięcie zasilania (V, faza, Hz)		220–240, 1, 50	220–240, 1, 50	220–240, 1, 50	220–240, 1, 50	380–415, 3+N, 50
Prąd pracy przy chłodzeniu/grzaniu (A)		3,17/3,53	4,8/5,85	5,66/6,77	6,7/7,46	3,08/3,74
Zalecana wielkość bezpiecznika (A)		16	16	25	25	16

Poziom hałasu jednostki wewnętrznej mierzony 1 m przed jednostką i 1 m poniżej jednostki
 Urządzenia zewnętrzne 100/125/140 są na zamówienie dostępne w wersji 1-fazowej 230 V
 Klasa efektywności energetycznej na skali od A+++ do D



PKA-M

PAR-SL97A-E



PUAH-SHW112VHA-A/YHA-A

Urządzenia ściennie

Single Split/Zubadan Inverter/Chłodzenie i grzanie

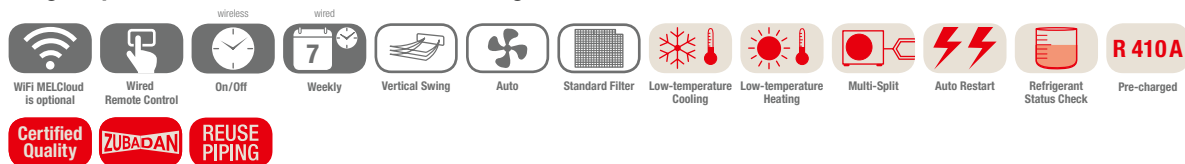

Jednostki ściennie PKA-M, chłodzenie/grzanie, pilot na podczerwień w standardzie

Oznaczenie urządzeń wewnętrznych	PKA-M100KAL	PKA-M100KAL	
Oznaczenie urządzeń zewnętrznych	PUHZ-SHW112VHA-A	PUHZ-SHW112YHA-A	
Chłodzenie	Moc chłodnicza (kW)	10,0 (4,9–11,4)	10,0 (4,9–11,4)
	Pobór mocy (kW)	2,924	2,924
	SEER	5,3	5,3
	Klasa efektywności energetycznej	A	A
	Zakres zastosowania (°C)	-15~+46	-15~+46
Grzanie	Moc grzewcza (kW)	11,2 (4,5–14,0)	11,2 (4,5–14,0)
	Moc grzewcza do -15 °C	11,2 (4,5–14,0)	11,2 (4,5–14,0)
	Pobór mocy (kW)	3,103	3,103
	SCOP	3,8	3,8
	Klasa efektywności energetycznej	A	A
Zakres zastosowania (°C)	-25~+21	-25~+21	
Cena (EUR)		1415,-	1415,-
		4665,-	4915,-

Oznaczenie urządzeń wewnętrznych	PKA-M100KAL	PKA-M100KAL	
Wydatek powietrza (m³/h)	N / Ś / W	1200/1380/1560	1200/1380/1560
Poziom hałasu (dB(A))	N / W	41/49	41/49
Wymiary (mm)	Szer./Gł./Wys.	1.170/295/365	1.170/295/365
Masa (kg)		21	21
Oznaczenie urządzeń zewnętrznych	PUHZ-SHW112VHA-A	PUHZ-SHW112YHA-A	
Wydatek powietrza (m³/h)		6000	6000
Poziom hałasu przy chłodzeniu / grzaniu (dB(A))		51/52	51/52
Wymiary (mm)	Szer./Gł./Wys.	950/330/1.350	950/330/1.350
Masa (kg)		120	134
Parametry chłodnicze			
Całkowita długość instalacji chłodniczej (m)		75	75
Maks. różnica poziomów (m)		30	30
Typ / ilość (kg) / maks. ilość (kg) czynnika chłodniczego (kg)		R410A/5,5/7,9	R410A/5,5/7,9
GWP / ekwiwalent CO ₂ (t) / maks. ekwiwalent CO ₂ (t)		2088/11,49/16,51	2088/11,49/16,51
Ilość czynnika chłodniczego napełnianego fabrycznie na (m)		30	30
Przyłącza chłodnicze Ø (mm)	ciecz	10	10
	gaz	16	16
Parametry elektryczne			
Napięcie zasilania (V, faza, Hz)		230, 1, 50	380–415, 3+N, 50
Prąd pracy przy chłodzeniu / grzaniu (A)		11,1/11,28	3,69/3,74
Zalecana wielkość bezpiecznika (A)		40	16

Poziom hałasu jednostki wewnętrznej mierzony 1 m przed jednostką i 1 m poniżej jednostki
Klasa efektywności energetycznej na skali od A+++ do D



PUZ-M100VKA / YKA



PAR-SL97A-E



PKA-M KAL

R32

Urządzenia ściennie

Single Split / Standard Inverter / Chłodzenie i grzanie

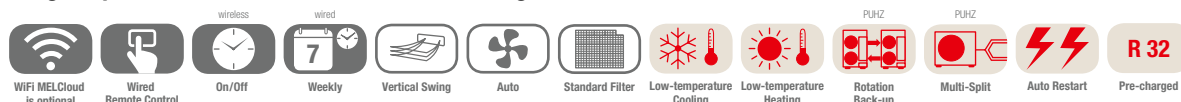

Jednostki ściennie PKA-M, chłodzenie/grzanie,
pilot na podczerwień w standardzie

Oznaczenie urządzeń wewnętrznych		PKA-M100KAL
Oznaczenie urządzeń zewnętrznych 230 V		PUZ-M100VKA
Oznaczenie urządzeń zewnętrznych 400 V		PUZ-M100YKA
Chłodzenie	Moc chłodnicza (kW)	9,5 (4,0–10,6)
	Pobór mocy (kW)	2,94
	SEER	5,8
	Klasa efektywności energetycznej	A+
	Zakres zastosowania (°C)	-15~+46
Grzanie	Moc grzewcza (kW)	11,2 (2,8–12,5)
	Pobór mocy (kW)	3,28
	SCOP	4,0
	Klasa efektywności energetycznej	A+
	Zakres zastosowania (°C)	-15~+21
Cena (EUR)		1415,-
		2435,-
		2590,-

Oznaczenie urządzeń wewnętrznych		PKA-M100KAL
Wydatek powietrza (m³/h)	N / Ś / W	1200 / 1380 / 1560
Poziom hałas (dB(A))	N / Ś / W	41 / 45 / 49
Wymiary (mm)	Szer. / Gł. / Wys.	1.170 / 295 / 365
Masa (kg)		21
Oznaczenie urządzeń zewnętrznych		PUZ-M100VKA / YKA
Wydatek powietrza chłodzenie / grzanie (m³/h)		4740 / 4740
Poziom hałas przy chłodzeniu / grzaniu (dB(A))		51 / 54
Wymiary (mm)	Szer. / Gł. / Wys.	1.050 / 330 / 981
Masa 230 / 400 V (kg)		76 / 78
Parametry chłodnicze		
Całkowita długość instalacji chłodniczej (m)		55
Maks. różnica poziomów (m)		30
Typ / ilość (kg) / maks. ilość (kg) czynnika chłodniczego (kg)		R32 / 3,10 / 4,10
GWP / ekwiwalent CO ₂ (t) / maks. ekwiwalent CO ₂ (t)		675 / 2,09 / 2,77
Ilość czynnika chłodniczego napełnianego fabrycznie na (m)		30
Przyłącza chłodnicze Ø (mm)	ciecz	10
	gaz	16
Parametry elektryczne		
Napięcie zasilania 230 V (V, faza, Hz)		220–240, 1, 50
Napięcie zasilania 400 V (V, faza, Hz)		380–415, 3+N, 50
Prąd pracy 230 V przy chłodzeniu / grzaniu (A)		12,26 / 12,62
Prąd pracy 400 V przy chłodzeniu / grzaniu (A)		4,78 / 5,05
Zalecana wielkość bezpiecznika 230 V (A)		32
Zalecana wielkość bezpiecznika 400 V (A)		16

Poziom hałas jednostki wewnętrznej mierzony 1 m przed jednostką i 1 m poniżej jednostki
Klasa efektywności energetycznej na skali od A+++ do D



PSA-RP71VHA



PUAZ-ZRP100-140VKA/YKA



PSA-RP71-140KA

Urządzenia stojące

Single Split/Power Inverter/Chłodzenie i grzanie

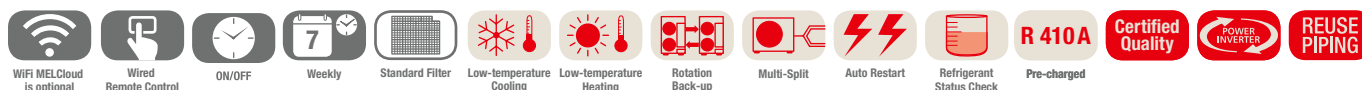

Jednostki stojące PSA-RP, chłodzenie/grzanie, zdalne sterowanie przewodowe wbudowane w jednostce

Oznaczenie urządzeń wewnętrznych	PSA-RP71KA	PSA-RP100KA	PSA-RP125KA	PSA-RP140KA
Oznaczenie urządzeń zewnętrznych	PUAZ-ZRP71VHA	PUAZ-ZRP100YKA	PUAZ-ZRP125YKA	PUAZ-ZRP140YKA
Chłodzenie				
Moc chłodnicza (kW)	7,1 (3,3-8,1)	9,5 (4,9-11,4)	12,5 (5,5-14,0)	13,4 (6,2-15,0)
Pobór mocy (kW)	1,89	2,50	4,09	4,06
SEER	6,3	5,5	4,9	5,3
Klasa efektywności energetycznej	A++	A	-	-
Zakres zastosowania (°C)	-15~+21	-15~+46	-15~+46	-15~+46
Grzanie				
Moc grzewcza (kW)	7,6 (3,5-10,2)	11,2 (4,5-14,0)	14,0 (5,0-16,0)	16,0 (5,7-18,0)
Pobór mocy (kW)	2,21	3,08	4,24	4,79
SCOP	4,0	4,0	4,0	4,4
Klasa efektywności energetycznej	A+	A+	-	-
Zakres zastosowania (°C)	-20~+21	-20~+21	-20~+21	-20~+21
Cena (EUR)	1575,- 2730,-	1745,- 3750,-	1850,- 4060,-	1910,- 5015,-

Oznaczenie urządzeń wewnętrznych	PSA-RP71KA	PSA-RP100KA	PSA-RP125KA	PSA-RP140KA
Wydatek powietrza (m³/h)	N/W 1200/1440	1500/1800	1500/1860	1500/1860
Poziom hałasu (dB(A))	N/W 40/44	45/51	45/51	45/51
Wymiary (mm)	Szer./Gł./Wys. 600/360/1.900	600/360/1.900	600/360/1.900	600/360/1.900
Masa (kg)	46	46	46	48
Oznaczenie urządzeń zewnętrznych	PUAZ-ZRP71VHA	PUAZ-ZRP100YKA	PUAZ-ZRP125YKA	PUAZ-ZRP140YKA
Wydatek powietrza (m³/h)	3300	6600	7200	7200
Poziom hałasu przy chłodzeniu/grzaniu (dB(A))	47/49	49/51	50/52	50/52
Wymiary (mm)	Szer./Gł./Wys. 950/330 (+25)/943	1.050/330 (+40)/1.338	1.050/330 (+40)/1.338	1.050/330 (+40)/1.338
Masa (kg)	70	123	125	131
Parametry chłodnicze				
Całkowita długość instalacji chłodniczej (m)	55	75	75	75
Maks. różnica poziomów (m)	30	30	30	30
Typ / ilość (kg) / maks. ilość (kg) czynnika chłodniczego (kg)	R410A/3,5/4,7	R410A/5,0/7,4	R410A/5,0/7,4	R410A/5,0/7,4
GWP / ekwiwalent CO ₂ (t) / maks. ekwiwalent CO ₂ (t)	2088/7,31/9,81	2088/10,44/15,45	2088/10,44/15,45	2088/10,44/15,45
Ilość czynnika chłodniczego napełnianego fabrycznie na (m)	30	30	30	30
Przyłącza chłodnicze Ø (mm)	ciecz gaz	10 16	10 16	10 16
Parametry elektryczne				
Napięcie zasilania (V, faza, Hz)	220-240, 1, 50	380-415, 3+N, 50	380-415, 3+N, 50	380-415, 3+N, 50
Prąd pracy przy chłodzeniu/grzaniu (A)	7,63/8,65	3,95 / 3,98	5,93/5,63	6,67/7,20
Zalecana wielkość bezpiecznika (A)	25	16	16	16

Poziom hałasu mierzony w odległości 1 m i na wysokości 1 m przed jednostką
Klasa efektywności energetycznej na skali od A+++ do D



PUZ-ZM35/50VKA

PUZ-ZM60/71VHA

PUZ-ZM100-140VKA/YKA

PEAD-M

Urządzenia kanałowe

Single Split/Power Inverter/Chłodzenie i grzanie

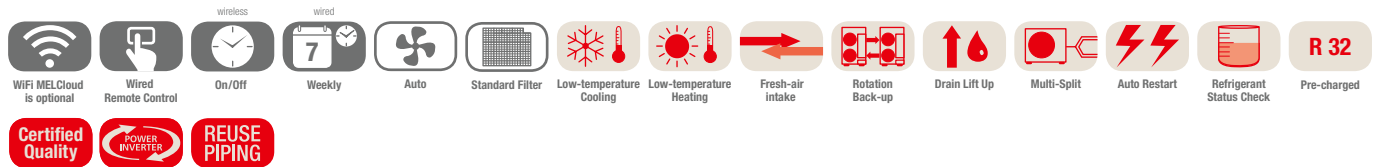

Jednostki kanałowe PEAD-M, chłodzenie/grzanie, zestaw bez pilota

Oznaczenie urządzeń wewnętrznych	PEAD-M35JA	PEAD-M50JA	PEAD-M60JA	PEAD-M71JA	PEAD-M100JA	PEAD-M125JA	PEAD-M140JA	
Oznaczenie urządzeń zewnętrznych	PUZ-ZM35VKA	PUZ-ZM50VKA	PUZ-ZM60VHA	PUZ-ZM71VHA	PUZ-ZM100YKA	PUZ-ZM125YKA	PUZ-ZM140YKA	
Chłodzenie	Moc chłodnicza (kW)	3,6 (1,6–4,5)	5,0 (2,3–5,6)	6,1 (2,7–6,7)	7,1 (3,3–8,1)	9,5 (4,9–11,4)	12,5 (5,5–14,0)	13,4 (6,2–15,3)
	Pobór mocy (kW)	0,84	1,20	1,51	1,86	2,27	3,33	3,63
	SEER	5,8	6,2	6,1	5,8	6,1	5,7	5,6
	Klasa efektywności energetycznej	A+	A++	A++	A+	A++	–	–
	Zakres zastosowania (°C)	–15~+46	–15~+46	–15~+46	–15~+46	–15~+46	–15~+46	–15~+46
Grzanie	Moc grzewcza (kW)	4,1 (1,6–5,2)	6,0 (2,5–7,3)	7,0 (2,8–8,2)	8,0 (3,5–10,2)	11,2 (4,5–14,0)	14,0 (5,0–16,0)	16,0 (5,7–18,0)
	Pobór mocy (kW)	0,92	1,31	1,62	1,93	2,60	3,35	3,97
	SCOP	3,9	4,3	4,0	3,9	4,1	3,9	4,0
	Klasa efektywności energetycznej	A	A+	A+	A	A+	–	–
	Zakres zastosowania (°C)	–11~+21	–11~+21	–20~+21	–20~+21	–20~+21	–20~+21	–20~+21
Cena (EUR)		720,-	860,-	1000,-	1180,-	1250,-	1375,-	1890,-
		1920,-	2145,-	2595,-	2765,-	3695,-	4065,-	5020,-

Oznaczenie urządzeń wewnętrznych	PEAD-M35JA	PEAD-M50JA	PEAD-M60JA	PEAD-M71JA	PEAD-M100JA	PEAD-M125JA	PEAD-M140JA	
Wydatek powietrza (m³/h)	N/S/W	600/720/840	720/870/1020	870/1080/1260	1050/1260/1500	1440/1740/2040	1770/2130/2520	1920/2340/2760
Spręż statyczny (Pa)		35/50/70/100/150	35/50/70/100/150	35/50/70/100/150	35/50/70/100/150	35/50/70/100/150	35/50/70/100/150	35/50/70/100/150
Poziom hałasu (dB(A))	N/W	23/30	26/35	25/33	26/34	29/38	33/40	34/43
Wymiary (mm)	Szer./Gł./Wys.	900/732/250	900/732/250	1.100/732/250	1.100/732/250	1.400/732/250	1.400/732/250	1.600/732/250
Masa (kg)		26	28	33	33	41	43	47
Oznaczenie urządzeń zewnętrznych	PUZ-ZM35VKA	PUZ-ZM50VKA	PUZ-ZM60VHA	PUZ-ZM71VHA	PUZ-ZM100YKA	PUZ-ZM125YKA	PUZ-ZM140YKA	
Wydatek powietrza (m³/h)		2700	2700	3300	3300	6600	7200	7200
Poziom hałasu przy chłodzeniu/grzaniu (dB(A))		44/46	44/46	47/49	47/49	49/51	50/52	50/52
Wymiary (mm)	Szer./Gł./Wys.	809/300/630	809/300/630	950/355/943	950/355/943	1.050/370/1.338	1.050/370/1.338	1.050/370/1.338
Masa (kg)		46	46	70	70	123	125	131
Parametry chłodnicze								
Całkowita długość instalacji chłodniczej (m)		50	50	55	55	100	100	100
Maks. różnica poziomów (m)		30	30	30	30	30	30	30
Typ/iłóż (kg)/maks. ilość (kg) czynnika chłodniczego (kg)		R32/2,0/2,3	R32/2,0/2,3	R32/2,8/3,6	R32/2,8/3,6	R32/4,0/6,8	R32/4,0/6,8	R32/4,0/6,8
GWP/ekwiwalent CO ₂ (t)/maks. ekwiwalent CO ₂ (t)		675/1,35/1,55	675/1,35/1,55	675/1,89/2,43	675/1,89/2,43	675/2,70/4,59	675/2,70/4,59	675/2,70/4,59
Ilość czynnika chłodniczego napełnianego fabrycznie na (m)		30	30	30	30	30	30	30
Przyłącza chłodnicze Ø (mm)	ciecz	6	6	10	10	10	10	10
	gaz	12	12	16	16	16	16	16
Parametry elektryczne								
Napięcie zasilania (V, faza, Hz)		220–240, 1, 50	220–240, 1, 50	220–240, 1, 50	220–240, 1, 50	380–415, 3+N, 50	380–415, 3+N, 50	380–415, 3+N, 50
Prąd pracy przy chłodzeniu/grzaniu (A)		3,17/3,53	4,8/5,85	5,66/6,77	6,7/7,46	3,08/3,74	4,91/5,36	5,34/6,27
Zalecana wielkość bezpiecznika (A)		16	16	25	25	16	16	16

Poziom hałasu jednostki wewnętrznej mierzony 1 m przed jednostką i 1 m poniżej jednostki
 Urządzenia zewnętrzne 100/125/140 są na zamówienie dostępne w wersji 1-fazowej 230 V.
 Klasa efektywności energetycznej na skali od A+++ do D



PEAD-M



PUHZ-SHW112/140VHA-A/YHA-A

Urządzenia kanałowe

Single Split / Zubadan Inverter / Chłodzenie i grzanie

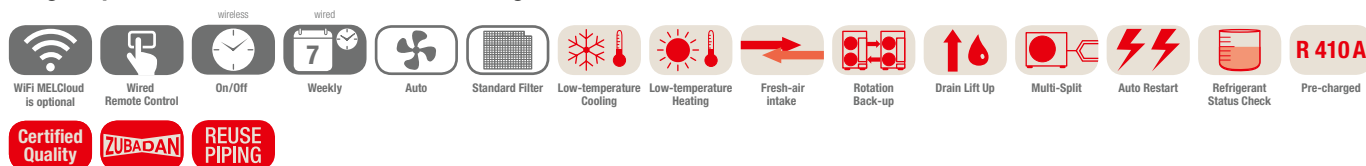

Jednostki kanałowe PEAD-M, chłodzenie/grzanie, zestaw bez pilota

Oznaczenie urządzeń wewnętrznych	PEAD-M100JA	PEAD-M100JA	PEAD-M125JA
Oznaczenie urządzeń zewnętrznych	PUHZ-SHW112VHA-A	PUHZ-SHW112YHA-A	PUHZ-SHW140YHA-A
Chłodzenie			
Moc chłodnicza (kW)	10,0 (4,9–11,4)	10,0 (4,9–11,4)	12,5 (5,5–14,0)
Pobór mocy (kW)	3,059	3,059	3,895
SEER	5,0	5,0	5,1
Klasa efektywności energetycznej	B	B	–
Zakres zastosowania (°C)	–15~+46	–15~+46	–15~+46
Grzanie			
Moc grzewcza (kW)	11,2 (4,5–14,0)	11,2 (4,5–14,0)	14,0 (5,0–16,0)
Moc grzewcza do -15 °C	11,2	11,2	14,0
Pobór mocy (kW)	3,103	3,103	3,879
SCOP	3,8	3,8	3,6
Klasa efektywności energetycznej	A	A	–
Zakres zastosowania (°C)	–25~+21	–25~+21	–25~+21
Cena (EUR)	1250,- 4665,-	1250,- 4915,-	1375,- 5430,-

Oznaczenie urządzeń wewnętrznych	PEAD-M100JA	PEAD-M100JA	PEAD-M125JA
Wydatek powietrza (m³/h)	1440/2040	1440/2040	1770/2520
Spręż statyczny (Pa)	35/50/70/100/150	35/50/70/100/150	35/50/70/100/150
Poziom hałasu (dB(A))	29/38	29/38	33/40
Wymiary (mm)	Szer./Gł./Wys. 1.400/732/250	1.400/732/250	1.400/732/250
Masa (kg)	41	41	43
Oznaczenie urządzeń zewnętrznych	PUHZ-SHW112VHA-A	PUHZ-SHW112YHA-A	PUHZ-SHW140YHA-A
Wydatek powietrza (m³/h)	6000	6000	6000
Poziom hałasu przy chłodzeniu / grzaniu (dB(A))	51/52	51/52	51/52
Wymiary (mm)	Szer./Gł./Wys. 950/330/1.350	950/330/1.350	950/330/1.350
Masa (kg)	120	134	134
Parametry chłodnicze			
Całkowita długość instalacji chłodniczej (m)	75	75	75
Maks. różnica poziomów (m)	30	30	30
Typ / ilość (kg) / maks. ilość (kg) czynnika chłodniczego (kg)	R410A/5,5/7,9	R410A/5,5/7,9	R410A/5,5/7,9
GWP / ekwiwalent CO ₂ (t) / maks. ekwiwalent CO ₂ (t)	2088/11,49/16,51	2088/11,49/16,51	2088/11,49/16,51
Ilość czynnika chłodniczego napełnianego fabrycznie na (m)	30	30	30
Przyłącza chłodnicze Ø (mm)	ciecz 10 gaz 16	10 16	10 16
Parametry elektryczne			
Napięcie zasilania (V, faza, Hz)	230, 1, 50	380–415, 3+N, 50	380–415, 3+N, 50
Prąd pracy przy chłodzeniu / grzaniu (A)	11,1/11,28	3,69/3,74	4,92/4,91
Zalecana wielkość bezpiecznika (A)	40	16	16

Poziom hałasu jednostki wewnętrznej mierzony 1 m przed jednostką i 1 m poniżej jednostki
Klasa efektywności energetycznej na skali od A+++ do D



SUZ-M35VA

SUZ-M50VA

SUZ-M60/71VA

PUZ-M100-140VKA/YKA

PEAD-M

Urządzenia kanałowe

Single Split/Standard Inverter/Chłodzenie i grzanie

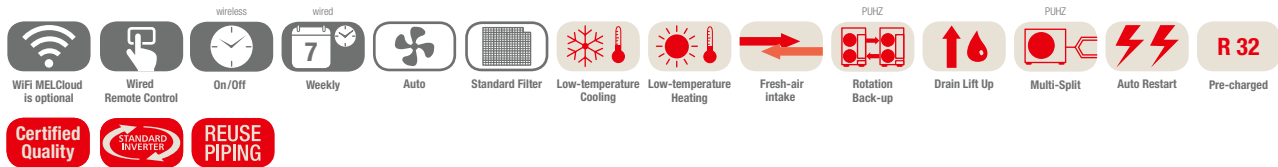

Jednostki kanałowe PEAD-M, chłodzenie/grzanie, zestaw bez pilota

Oznaczenie urządzeń wewnętrznych	PEAD-M35JA	PEAD-M50JA	PEAD-M60JA	PEAD-M71JA	PEAD-M100JA	PEAD-M125JA	PEAD-M140JA
Oznaczenie urządzeń zewnętrznych 230 V	SUZ-M35VA	SUZ-M50VA	SUZ-M60VA	SUZ-M71VA	PUZ-M100VKA	PUZ-M125VKA	PUZ-M140VKA
Oznaczenie urządzeń zewnętrznych 400 V	-	-	-	-	PUZ-M100YKA	PUZ-M125YKA	PUZ-M140YKA
Chłodzenie							
Moc chłodnicza (kW)	3,6 (0,8–3,9)	5,0 (1,7–5,6)	6,1 (1,6–6,3)	7,1 (2,2–8,1)	9,5 (4,0–10,6)	12,1 (6,0–13,0)	13,4 (6,1–14,1)
Pobór mocy (kW)	0,92	1,35	1,69	2,02	2,87	4,01	4,76
SEER	5,8	6,1	6,0	5,8	5,4	-	-
Klasa efektywności energetycznej	A+	A++	A+	A+	A	-	-
Zakres zastosowania (°C)	-10~+46	-15~+46	-15~+46	-15~+46	-15~+46	-15~+46	-15~+46
Grzanie							
Moc grzewcza (kW)	4,1 (1,1–5,0)	6,0 (1,5–7,2)	7,0 (1,6–8,0)	8,0 (2,0–10,2)	11,2 (2,8–12,5)	13,5 (4,1–15,0)	15,0 (4,2–15,8)
Pobór mocy (kW)	1,02	1,46	1,84	2,15	2,94	3,73	4,15
SCOP	3,9	4,2	4,0	3,9	4,0	-	-
Klasa efektywności energetycznej	A	A+	A+	A	A+	-	-
Zakres zastosowania (°C)	-10~+24	-10~+24	-10~+24	-10~+24	-15~+21	-15~+21	-15~+21
Cena (EUR)							
	720,-	860,-	1000,-	1180,-	1250,-	1375,-	1890,-
	980,-	1240,-	1295,-	1470,-	2435,-	2735,-	3000,-
					2590,-	2875,-	3190,-

Oznaczenie urządzeń wewnętrznych	PEAD-M35JA	PEAD-M50JA	PEAD-M60JA	PEAD-M71JA	PEAD-M100JA	PEAD-M125JA	PEAD-M140JA
Wydatek powietrza (m³/h)	600/720/840	720/870/1020	870/1080/1260	1050/1260/1500	1440/1740/2040	1770/2130/2520	1920/2340/2760
Spręż statyczny (Pa)	35/50/70/100/150	35/50/70/100/150	35/50/70/100/150	35/50/70/100/150	35/50/70/100/150	35/50/70/100/150	35/50/70/100/150
Poziom hałasu (dB(A))	23/27/30	26/31/35	25/29/33	26/30/34	29/34/38	33/36/40	34/38/43
Wymiary (mm)	Szer./Gł./Wys. 900/732/250	900/732/250	1.100/732/250	1.100/732/250	1.400/732/250	1.400/732/250	1.600/732/250
Masa (kg)	26	27	30	30	39	40	44
Oznaczenie urządzeń zewnętrznych	SUZ-M35VA	SUZ-M50VA	SUZ-M60VA	SUZ-M71VA	PUZ-M100VKA/YKA	PUZ-M125VKA/YKA	PUZ-M140VKA/YKA
Wydatek powietrza chłodzenie / grzanie (m³/h)	2058/1962	2748/2622	3006/3006	3006/3006	4740/4740	5160/5520	5160/5520
Poziom hałasu przy chłodzeniu / grzaniu (dB(A))	48/48	48/49	49/51	49/51	51/54	54/56	55/57
Wymiary (mm)	Szer./Gł./Wys. 800/285/550	800/285/714	840/330/880	840/330/880	1.050/330/981	1.050/330/981	1.050/330/981
Masa 230 / 400 V (kg)	35/-	41/-	54/-	55/-	76/78	84/85	84/85
Parametry chłodnicze							
Całkowita długość instalacji chłodniczej (m)	20	30	30	30	55	65	65
Maks. różnica poziomów (m)	12	30	30	30	30	30	30
Typ / ilość (kg) / maks. ilość (kg) czynnika chłodniczego (kg)	R32/0,90/1,16	R32/1,20/1,66	R32/1,25/1,71	R32/1,45/2,37	R32/3,10/4,10	R32/3,60/5,00	R32/3,60/5,00
GWP / ekwiwalent CO ₂ (t) / maks. ekwiwalent CO ₂ (t)	675/0,61/0,78	675/0,81/1,12	675/0,84/1,15	675/0,98/1,60	675/2,09/2,77	675/2,43/3,38	675/2,43/3,38
Ilość czynnika chłodniczego napełnianego fabrycznie na (m)	7	7	7	7	30	30	30
Przyłącza chłodnicze Ø (mm)	ciecz 6 gaz 10	6 12	6 16	10 16	10 16	10 16	10 16
Parametry elektryczne							
Napięcie zasilania 230 V (V, faza, Hz)	220–240, 1, 50	220–240, 1, 50	220–240, 1, 50	220–240, 1, 50	220–240, 1, 50	220–240, 1, 50	220–240, 1, 50
Napięcie zasilania 400 V (V, faza, Hz)	-	-	-	-	380–415, 3+N, 50	380–415, 3+N, 50	380–415, 3+N, 50
Prąd pracy 230 V przy chłodzeniu / grzaniu (A)	4,77/4,97	7,0/6,6	8,71/10,11	10,81/10,41	12,26/12,62	17,37/16,74	22,48/21,31
Prąd pracy 400 V przy chłodzeniu / grzaniu (A)	-	-	-	-	4,78/5,05	6,18/6,09	7,92/7,58
Zalecana wielkość bezpiecznika 230 V (A)	10	20	20	20	32	32	40
Zalecana wielkość bezpiecznika 400 V (A)	-	-	-	-	16	16	16

Poziom hałasu jednostki wewnętrznej mierzony 1 m przed jednostką i 1 m poniżej jednostki
Klasa efektywności energetycznej na skali od A+++ do D

Nasze urządzenia klimatyzacyjne i pompy ciepła zawierają fluorowane gazy cieplarniane R410A, R134a, R32.
Więcej informacji znaleźć można w odpowiedniej instrukcji obsługi.



PEA-RP200 / 250WKA



PUHZ-ZRP200 / 250YKA

Urządzenia kanałowe o wysokim sprężu Single Split/Power Inverter/Chłodzenie i grzanie



Jednostki kanałowe PEA-RP, chłodzenie/grzanie, zestaw bez pilota

Oznaczenie urządzeń wewnętrznych	PEA-RP200WKA	PEA-RP250WKA	
Oznaczenie urządzeń zewnętrznych	PUHZ-ZRP200YKA	PUHZ-ZRP250YKA	
Chłodzenie	Moc chłodnicza (kW)	19,0 (9,0–22,4)	22,0 (11,2–28,0)
	Pobór mocy (kW)	5,37 + 0,66	7,25 + 0,8
	SEER	5,05	4,7
	Klasa efektywności energetycznej	–	–
	Zakres zastosowania (°C)	–15–+46	–15–+46
Grzanie	Moc grzewcza (kW)	22,4 (9,0–25,0)	27,0 (12,5–31,5)
	Pobór mocy (kW)	5,92 + 0,66	7,02 + 0,8
	SCOP	3,43	3,4
	Klasa efektywności energetycznej	–	–
	Zakres zastosowania (°C)	–20–+21	–20–+21
Cena (EUR)	2810,-	4050,-	
	6545,-	7400,-	

Oznaczenie urządzeń wewnętrznych	PEA-RP200WKA	PEA-RP250WKA	
Wydatek powietrza (m ³ /h)	N/Ś/W	3000/3660/4320	3480/4260/5040
Spręż statyczny (Pa)		60/75/100/150	150
Poziom hałasu (dB(A))	N/W	38/41/44	40/43/46
Wymiary (mm)	Szer./Gł./Wys.	1.370/1.120/470	1.370/1.120/470
Masa (kg)		108	108
Oznaczenie urządzeń zewnętrznych	PUHZ-ZRP200YKA	PUHZ-ZRP250YKA	
Wydatek powietrza (m ³ /h)		8400	8400
Poziom hałasu przy chłodzeniu / grzaniu (dB(A))		59/62	58/62
Wymiary (mm)	Szer./Gł./Wys.	1.050/330/1.338	1.050/330/1.338
Masa (kg)		135	141
Parametry chłodnicze			
Całkowita długość instalacji chłodniczej (m)		100	100
Maks. różnica poziomów (m)		30	30
Typ / ilość (kg) / maks. ilość (kg) czynnika chłodniczego (kg)		R410A/7,10/10,7	R410A/7,70/12,5
GWP / ekwiwalent CO ₂ (t) / maks. ekwiwalent CO ₂ (t)		2088/14,8/22,3	12,5/16,10/26,10
Ilość czynnika chłodniczego napełnianego fabrycznie na (m)		30	30
Przyłącza chłodnicze Ø (mm)	ciecz	10	12
	gaz	22 (28)*	22 (28)*
Parametry elektryczne			
Napięcie zasilania (V, faza, Hz)**		380–415, 3+N, 50	380–415, 3+N, 50
Prąd pracy (A)		9,1/8,8	11,5/11,3
Zalecana wielkość bezpiecznika (A)		32	32

* Przy długości instalacji powyżej 50 m

** Urządzenia wewnętrzne mają oddzielny zasilacz 1-fazowy 230 V, 50 Hz

Poziom hałasu wytwarzanego przez urządzenie wewnętrzne mierzony 1,5 m poniżej niego przy sprężu statycznym 150 Pa



PUAH-P200/250YKA



PEA-RP200/250WKA

Urządzenia kanałowe o wysokim sprężu Single Split/Standard Inverter/Chłodzenie i grzanie

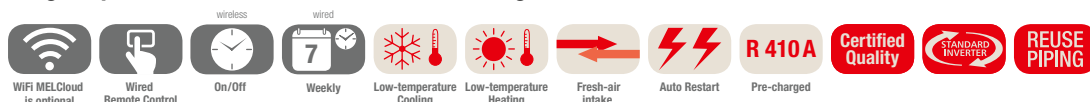

Jednostki kanałowe PEA-RP, chłodzenie/grzanie, zestaw bez pilota

Oznaczenie urządzeń wewnętrznych	PEA-RP200WKA	PEA-RP250WKA	
Oznaczenie urządzeń zewnętrznych	PUAH-P200YKA	PUAH-P250YKA	
Chłodzenie	Moc chłodnicza (kW)	19,0 (9,0–22,4)	22,0 (11,2–28,0)
	Pobór mocy (kW)	6,26 + 0,66	7,34 + 0,8
	SEER	4,86	4,6
	Klasa efektywności energetycznej	–	–
	Zakres zastosowania (°C)	–15–+46	–15–+46
Grzanie	Moc grzewcza (kW)	22,4 (9,0–25,0)	27,0 (12,5–31,5)
	Pobór mocy (kW)	6,12 + 0,66	7,9 + 0,8
	SCOP	3,36	3,35
	Klasa efektywności energetycznej	–	–
	Zakres zastosowania (°C)	–20–+21	–20–+21
Cena (EUR)	2810,- 5090,-	4050,- 5630,-	

Oznaczenie urządzeń wewnętrznych	PEA-RP200WKA	PEA-RP250WKA
Wydatek powietrza (m³/h)	N/S/W 3000/3660/4320	3480/4260/5040
Poziom hałas dB(A)	38/41/44	40/43/46
Spręż statyczny (Pa)	60/75/100/150	60/75/100/150
Wymiary (mm)	Szer./Gł./Wys. 1.370/1.120/470	1.370/1.120/470
Masa (kg)	108	108
Oznaczenie urządzeń zewnętrznych	PUAH-P200YKA	PUAH-P250YKA
Wydatek powietrza (m³/h)	8400	8400
Poziom hałas przy chłodzeniu / grzaniu (dB(A))	58/60	59/62
Wymiary (mm)	Szer./Gł./Wys. 1.050/330 + 40/1.338	1.050/330 + 40/1.338
Masa (kg)	129	135
Parametry chłodnicze		
Całkowita długość instalacji chłodniczej (m)	70	70
Maks. różnica poziomów (m)	30	30
Typ / ilość (kg) / maks. ilość (kg) czynnika chłodniczego (kg)	R410A/6,50/10,10	R410A/7,70/12,50
GWP / ekwiwalent CO ₂ (t) / maks. ekwiwalent CO ₂ (t)	2088/13,60/21,10	2088/16,10/26,10
Ilość czynnika chłodniczego napełnianego fabrycznie na (m)	30	30
Przyłącza chłodnicze Ø (mm)	ciecz 10 gaz 22 (28)*	12 22 (28)*
Parametry elektryczne		
Napięcie zasilania (V, faza, Hz)**	380–415, 3+N, 50	380–415, 3+N, 50
Prąd pracy (A)	9,9/10,1	11,6/11,7
Zalecana wielkość bezpiecznika (A)	32	32

* Przy długości instalacji powyżej 50 m

** Urządzenia wewnętrzne mają oddzielny zasilacz 1-fazowy 230 V, 50 Hz

Poziom hałas wytwarzany przez urządzenie wewnętrzne mierzony 1,5 m poniżej niego przy sprężu statycznym 150 Pa



PUZ-ZM200 / 250YKA

Urządzenia zewnętrzne Power Inverter R32 do pracy w konfiguracji Multisplit Multi Split / Power Inverter / Chłodzenie i grzanie

R 32

Certified
QualityPOWER
INVERTERREUSE
PIPING

Pre-charged

Połączenie z urządzeniem kasetonowym PLA-ZM w konfiguracji Twin jako poziom odniesienia, chłodzenie/ogrzewanie

Oznaczenie urządzeń zewnętrznych	PUZ-ZM200YKA	PUZ-ZM250YKA
Chłodzenie	Moc chłodnicza (kW)	19,0
	SEER	7,68
	Zakres zastosowania (°C)	-15~+46
Grzanie	Moc grzewcza (kW)	22,4
	SCOP	4,51
	Zakres zastosowania (°C)	-20~+21
Cena (EUR)	6130,-	6920,-

Oznaczenie urządzeń zewnętrznych	PUZ-ZM200YKA	PUZ-ZM250YKA
Wydatek powietrza (m ³ /h)	8400	8400
Poziom hałasu przy chłodzeniu / grzaniu (dB(A))	59/62	59/62
Wymiary (mm)	Szer. / Gł. / Wys. 1.050/330 + 40/1.338	1.050/330 + 40/1.338
Masa (kg)	137	138
Parametry chłodnicze		
Całkowita długość instalacji chłodniczej (m)	100	100
Maks. różnica poziomów (m)	30	30
Typ / ilość (kg) / maks. ilość (kg) czynnika chłodniczego (kg)	R32 / 6,30 / 9,20	R32 / 6,80 / 9,20
GWP / ekwiwalent CO ₂ (t) / maks. ekwiwalent CO ₂ (t)	675 / 4,25 / 6,21	675 / 4,59 / 6,21
Ilość czynnika chłodniczego napełnianego fabrycznie na (m)	30	30
Przyłącza chłodnicze Ø (mm)	ciecz	10
	gaz	22
Parametry elektryczne		
Napięcie zasilania (V, faza, Hz)	380-415, 3+N, 50	380-415, 3+N, 50
Prąd pracy (A)	*	*
Zalecana wielkość bezpiecznika (A)	32	32

* W momencie oddania do druku wartości nie były jeszcze dostępne



R32

PUZ-M200 / 250YKA

Urządzenia zewnętrzne Standard Inverter R32 do pracy w konfiguracji Multisplit Multi Split / Standard Inverter / Chłodzenie i grzanie

R 32

Certified
QualityPOWER
INVERTERREUSE
PIPING

Pre-charged

Połączenie z urządzeniem kasetonowym PLA-M w konfiguracji Twin jako poziom odniesienia, chłodzenie/ogrzewanie

Oznaczenie urządzeń zewnętrznych	PUZ-M200YKA	PUZ-M250YKA	
Chłodzenie	Moc chłodnicza (kW)	19,0	22,0
	SEER	7,30	6,82
	Zakres zastosowania (°C)	-15~+46	-15~+46
Grzanie	Moc grzewcza (kW)	22,4	27,0
	SCOP	4,21	4,17
	Zakres zastosowania (°C)	-20~+21	-20~+21
Cena (EUR)	4820,-	5695,-	

Oznaczenie urządzeń zewnętrznych	PUZ-M200YKA	PUZ-M250YKA	
Wydatek powietrza (m ³ /h)	8400	8400	
Poziom hałasu przy chłodzeniu / grzaniu (dB(A))	59/62	59/62	
Wymiary (mm)	Szer./Gł./Wys. 1.050/330 + 40/1.338	1.050/330 + 40/1.338	
Masa (kg)	137	138	
Parametry chłodnicze			
Całkowita długość instalacji chłodniczej (m)	70	70	
Maks. różnica poziomów (m)	30	30	
Typ / ilość (kg) / maks. ilość (kg) czynnika chłodniczego (kg)	R32 / 5,60 / 7,20	R32 / 6,80 / 9,20	
GWP / ekwiwalent CO ₂ (t) / maks. ekwiwalent CO ₂ (t)	675 / 3,78 / 4,86	675 / 4,59 / 6,21	
Ilość czynnika chłodniczego napełnianego fabrycznie na (m)	30	30	
Przyłącza chłodnicze Ø (mm)	ciecz	10	12
	gaz	22	28
Parametry elektryczne			
Napięcie zasilania (V, faza, Hz)	380-415, 3+N, 50	380-415, 3+N, 50	
Prąd pracy (A)	*	*	
Zalecana wielkość bezpiecznika (A)	32	32	

* W momencie oddania do druku wartości nie były jeszcze dostępne



Moduły sterujące zewnętrznym wymiennikiem PAC-IF012B-E oraz PAC-IF013B-E Tryb grzania i chłodzenia

Moduły sterujące zewnętrznym wymiennikiem umożliwiają zastosowanie urządzeń zewnętrznych Mr. Slim jako źródła zimna i ciepła w instalacjach wentylacyjnych.

Zakres funkcji PAC-IF013B-E

- Nastawianie trybu za pomocą styku bezpotencjałowego
- Włączanie/wyłączanie sprężarki za pomocą styku bezpotencjałowego
- 11-stopniowa (10 i wyłączenie) regulacja mocy od 20 % do 100 % poprzez styki bezpotencjałowe 0–10 V/4–20 mA/1–5 V/0–10 kΩ
- Standardowo wbudowany interfejs ModBus
- Gniazdo kart SD do zapisu danych operacyjnych instalacji

Sygnalizowanie wszystkich istotnych danych roboczych w postaci styku bezpotencjałowego:

- Praca
- Alarm
- Praca sprężarki
- Odszranianie
- Praca w trybie chłodzenia
- Praca w trybie grzania

Sterowanie kaskadowe

Za pomocą jednego sygnału można sterować nawet sześcioma obiegami - jeden moduł PAC-IF013B-E z maks. pięcioma PAC-SIF013B-E.

Moduł sterujący zewnętrznym wymiennikiem

Oznaczenie typu	PAC-IF013B	PAC-SIF013
Wydajność chłodnicza min.–maks.* (kW)	3,6–28,0	3,6–28,0
Wydajność grzewcza min.–maks.* (kW)	4,1–31,5	4,1–31,5
Czynnik chłodniczy	R410A	R410A
Wymiary kontrolera (mm)	Szerokość	336
	Głębokość	69
	Wysokość	278
Masa (kg)	2,5	2,5
Napięcie zasilania (V, faza, Hz)	220–240, 1, 50	220–240, 1, 50
Zakres ustawień temperatury	14–30	14–30
Sterownik °C		
Stopień ochrony	IP24	IP24
Cena (EUR)	890,-	770,-

* W zależności od wybranej jednostki zewnętrznej

Zastosowanie modułu sterującego zewnętrznym wymiennikiem z instalacją wentylacyjną

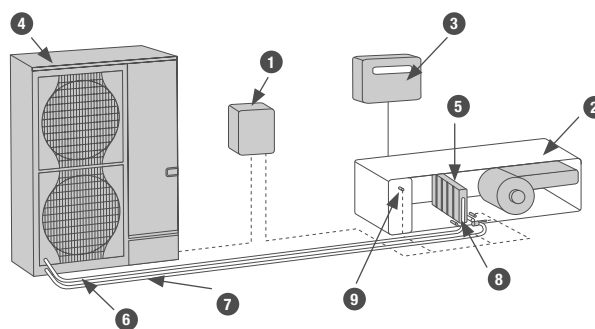

- | | | |
|--|---------------------------------------|---|
| 1 Moduł sterujący zewnętrznym wymiennikiem PAC-IF013 | 4 Urządzenie zewnętrzne Mr. Slim | 8 Czujnik temperatury na przewodach chłodniczych |
| 2 Centrala wentylacyjna | 5 Wymiennik ciepła/chłodu | 9 Czujnik temperatury na przewodach chłodniczych (opcjonalny) |
| 3 Automatyka centrali wentylacyjnej | 6 Przewody sterujące | |
| | 7 Instalacja z czynnikiem chłodniczym | |



Zestawy urządzeń Power Inverter z modułem sterującym zewnętrznym wymiennikiem PAC-IF013B-E/R32

Power Inverter R32	Wydajność chłodnicza (kW)			Wydajność grzewcza (kW)			Wydatek powietrza		Urządzenia zewnętrzne PUZ-ZM						Interfejs PAC			
	Temperatura zewnętrzna 35 °C Wlot powietrza: 27 °C			Temperatura zewnętrzna 7 °C Wlot powietrza: 20 °C			Temperatura zewnętrzna -15 °C Wlot powietrza: 15 °C		min m³/h	max m³/h	50	60	71	100	125	140	IF013	SIF013
	Moc znamionowa	Min. moc	Max. moc	Moc znamionowa	Min. moc	Max. moc												
1:1																		
CU-ZM6S	5,0	2,0	5,5	6,0	2,0	7,0	3,5	516	1080	1							1	
CU-ZM6S	6,0	2,0	6,5	7,0	2,5	8,0	4,0	630	1260		1						1	
CU-ZM7S	7,1	2,5	8,0	8,0	3,0	10,0	4,5	732	1440			1					1	
CU-ZM10S	10,0	4,0	11,0	11,0	4,0	14,0	6,5	978	2016				1				1	
CU-ZM12S	12,5	5,0	14,0	14,0	5,5	16,0	8,5	1290	2520					1			1	
CU-ZM14S	14,0	5,5	15,0	16,0	6,0	18,0	9,5	1380	2880						1		1	
Kaskady																		
CU-ZM10C	10,0	2,0	11,0	12,0	2,0	14,5	7,0	1032	4752	2							1	1
CU-ZM14C	14,0	2,5	16,0	16,0	3,0	20,0	9,5	1464	6336			2					1	1
CU-ZM20C	20,0	4,0	22,5	22,0	4,0	28,0	13,5	1956	8870				2				1	1
CU-ZM25C	25,0	5,0	28,0	28,0	5,5	32,0	17,0	2580	11088					2			1	1
CU-ZM28C	28,0	5,5	30,5	32,0	6,0	36,0	19,5	2760	12672						2		1	1
CU-ZM30C	30,0	6,0	34,0	33,0	6,5	42,0	20,0	2934	8870				3				1	2
CU-ZM42C	42,0	8,0	45,5	48,0	9,5	54,0	29,5	4140	12672						3		1	2
CU-ZM50C	50,0	10,0	56,0	56,0	11,0	64,0	34,5	5160	11088						4		1	3
CU-ZM62C	63,0	12,5	70,0	70,0	14,0	80,0	43,0	6450	11088					5			1	4
CU-ZM75C	75,0	15,0	84,0	84,0	16,5	96,0	52,0	7740	13306					6			1	5
CU-ZM84C	84,0	16,5	91,5	96,0	19,0	108,0	59,5	8280	15206						6		1	5



Zestawy urządzeń Power Inverter z modułem sterującym zewnętrznym wymiennikiem PAC-IF013B-E/R410A

Power Inverter R410	Wydajność chłodnicza (kW)			Wydajność grzewcza (kW)			Wydatek powietrza		Urządzenia zewnętrzne PUHZ-ZRP							Interfejs PAC				
	Temperatura zewnętrzna 35 °C Wlot powietrza: 27 °C			Temperatura zewnętrzna 7 °C Wlot powietrza: 20 °C			Temperatura zewnętrzna -15 °C Wlot powietrza: 15 °C		min m³/h	max m³/h	50	60	71	100	125	140	200	250	IF013	SIF013
	Moc znamionowa	Min. moc	Max. moc	Moc znamionowa	Min. moc	Max. moc														
1:1																				
CU-ZRP5S	5,0	2,0	5,5	6,0	2,0	7,0	3,5	516	1080	1									1	
CU-ZRP6S	6,0	2,0	6,5	7,0	2,5	8,0	4,0	630	1260		1								1	
CU-ZRP7S	7,1	2,5	8,0	8,0	3,0	10,0	4,5	732	1440			1							1	
CU-ZRP10S	10,0	4,0	11,0	11,0	4,0	14,0	6,5	978	2016				1						1	
CU-ZRP12S	12,5	5,0	14,0	14,0	5,5	16,0	8,5	1290	2520					1					1	
CU-ZRP14S	14,0	5,5	15,0	16,0	6,0	18,0	9,5	1380	2880						1				1	
CU-ZRP19S	20,0	8,0	22,0	22,0	8,5	25,0	13,5	1956	4032							1			1	
CU-ZRP22S	25,0	10,0	28,0	27,0	10,5	31,5	16,5	2268	4860								1		1	
Kaskady																				
CU-ZRP10C	10,0	2,0	11,0	12,0	2,0	14,5	7,0	1032	5400	2									1	1
CU-ZRP14C	14,0	2,5	16,0	16,0	3,0	20,0	9,5	1464	7200			2							1	1
CU-ZRP20C	20,0	4,0	22,5	22,0	4,0	28,0	13,5	1464	10080				2						1	1
CU-ZRP25C	25,0	5,0	28,0	28,0	5,5	32,0	17,0	2580	12600					2					1	1
CU-ZRP28C	28,0	5,5	30,5	32,0	6,0	36,0	19,5	2760	14400						2				1	1
CU-ZRP30C	30,0	6,0	34,0	33,0	6,5	42,0	20,0	2934	10080				3						1	2
CU-ZRP38C	40,0	8,0	44,5	44,0	8,5	50,0	27,0	3912	20160							2			1	1
CU-ZRP44C	50,0	10,0	56,0	54,0	10,5	63,0	33,0	4536	24300								2		2	1
CU-ZRP57C	60,0	12,0	67,0	66,0	13,0	75,0	40,5	5868	20160							3			1	2
CU-ZRP66C	75,0	15,0	84,0	81,0	16,0	94,5	50,0	6804	24300								3		3	2
CU-ZRP76C	80,0	16,0	89,5	88,0	17,5	100,0	54,5	7824	20160							4			1	3
CU-ZRP88C	100,0	20,0	112,0	108,0	21,5	126,0	66,5	9072	24300									4	4	3
CU-ZRP110C	125,0	25,0	140,0	135,0	27,0	157,5	83,5	11340	20160										5	4
CU-ZRP132C	150,0	30,0	168,0	162,0	32,0	189,0	100,0	13608	29160										6	5



Zestawy urządzeń Zubadan Inverter z modułem sterującym zewnętrznym wymiennikiem PAC-IF013B-E

Zubadan	Wydajność chłodnicza (kW)			Wydajność grzewcza (kW)			Wydatek powietrza min m³/h	max m³/h	Urządzenia zewnętrzne PUHZ-SHW				Interfejs PAC					
	Temperatura zewnętrzna 35 °C Wlot powietrza: 27 °C			Temperatura zewnętrzna 7 °C Wlot powietrza: 20 °C					Temperatura zewnętrzna -15 °C Wlot powietrza: 15 °C				80	112	140	230	IF013	SIF013
	Moc znamionowa	Min. moc	Max. moc	Moc znamionowa	Min. moc	Max. moc												
1:1																		
CU-SHW7S	7,1	2,5	8,0	8,0	3,0	10,0	8,0	732	1440	1						1		
CU-SHW10S	10,0	4,0	11,0	11,2	4,0	14,0	11,0	978	2016		1					1		
CU-SHW12S	12,5	5,0	14,0	14,0	5,5	16,0	14,0	1290	2520			1				1		
CU-SHW19S	20,0	8,0	22,0	22,4	8,5	25,0	22,0	1956	4032				1			1		
Kaskady																		
CU-SHW14C	14,0	2,5	16,0	16,0	3,0	20,0	16,0	1464	7200	2						1	1	
CU-SHW20C	20,0	4,0	22,0	22,4	4,0	28,0	22,0	1956	10080		2					1	1	
CU-SHW21C	21,0	4,0	24,0	24,0	4,5	30,0	24,0	2196	7200	3						1	2	
CU-SHW25C	25,0	5,0	28,0	28,0	5,5	32,0	28,0	2580	12600			2				1	1	
CU-SHW30C	30,0	6,0	33,0	33,6	6,5	42,0	34,0	2934	10080		3					1	2	
CU-SHW37C	38,0	15,0	42,0	42,0	16,5	48,0	42,0	3870	12600			3				1	2	
CU-SHW38C	40,0	8,0	44,0	44,8	8,5	50,0	45,0	3912	20160				2			1	1	
CU-SHW50C	50,0	10,0	56,0	56,0	11,0	64,0	56,0	5160	12600			4				1	3	
CU-SHW57C	60,0	12,0	66,0	67,2	13,0	75,0	67,0	5868	20160				3			1	2	
CU-SHW76C	80,0	16,0	88,0	89,6	17,5	100,0	90,0	7824	20160				4			1	3	
CU-SHW95C	100,0	20,0	110,0	112,0	22,0	125,0	112,0	9780	20160				5			1	4	
CU-SHW114C	120,0	24,0	132,0	134,4	26,5	150,0	134,0	11736	20160				6			1	5	

Ilość czynnika chłodniczego

Urządzenia zewnętrzne

Ilości czynnika chłodniczego R32 w urządzeniach Standard Inverter

Urządzenia zewnętrzne PUZ-M wypełnione są fabrycznie ilością wystarczającą na 30 m długości instalacji (długość w jednym kierunku).
Dodatkowe ilości czynnika chłodniczego wymagane w przypadku większych długości instalacji podane są w tabeli.

Urządzenia zewnętrzne	Dodatkowa ilość czynnika chłodniczego (jeden kierunek) w kg					
	mb instalacji chłodniczej liczone w jednym kierunku					
	7	10	15	20	25	30
SUZ-M35VA	0,4	0,8	1,0	–	–	–
SUZ-M50VA	0,4	0,8	1,0	1,2	1,4	–
SUZ-M60VA	–	–	–	–	–	–
SUZ-M71VA	0,4	0,8	1,0	1,2	1,4	–

Urządzenia zewnętrzne	Dodatkowa ilość czynnika chłodniczego (jeden kierunek) w kg					
	mb instalacji chłodniczej liczone w jednym kierunku					
	31 – 40	41 – 50	51 – 55	56 – 60	61 – 65	
PUZ-M100VKA/YKA	0,4	0,8	1,0	–	–	–
PUZ-M125VKA/YKA	0,4	0,8	1,0	1,2	1,4	–
PUZ-M140VKA/YKA	0,4	0,8	1,0	1,2	1,4	–
PUZ-M200YKA	1	1	1	1	1	1
PUZ-M250YKA	1	1	1	1	1	1

1 W momencie oddania do druku wartości nie były jeszcze dostępne.

Ilość czynnika chłodniczego R32 Power Inverter

Urządzenia zewnętrzne PUZ-ZM wypełnione są fabrycznie ilością wystarczającą na 30 m długości instalacji (długość w jednym kierunku).
Dodatkowe ilości czynnika chłodniczego wymagane w przypadku większych długości instalacji podane są w tabeli.

Urządzenia zewnętrzne	Dodatkowa ilość czynnika chłodniczego (jeden kierunek) w kg					
	mb instalacji chłodniczej liczone w jednym kierunku					
	31 – 40	41 – 50	51 – 60	61 – 75	76 – 100	
PUZ-ZM35VKA	0,15	0,3	–	–	–	–
PUZ-ZM50VKA	0,15	0,3	–	–	–	–
PUZ-ZM60VHA	0,4	0,8	0,8	–	–	–
PUZ-ZM71VHA	0,4	0,8	0,8	–	–	–
PUZ-ZM100V(Y)KA	0,4	0,8	1,2	1,8	2,8	–
PUZ-ZM125V(Y)KA	0,4	0,8	1,2	1,8	2,8	–
PUZ-ZM140V(Y)KA	0,4	0,8	1,2	1,8	2,8	–
PUZ-ZM200	1	1	1	1	1	1
PUZ-250YKA	1	1	1	1	1	1

1 W momencie oddania do druku wartości nie były jeszcze dostępne.

Ilości czynnika chłodniczego R410A w urządzeniach Standard Inverter

Urządzenie zewnętrzne PUHZ-P100 wypełnione jest fabrycznie ilością 2,7 kg, wystarczającą na 20 mb długości instalacji (w jednym kierunku).
Urządzenia zewnętrzne PUHZ-P125–250 wypełnione są fabrycznie ilością wystarczającą na 30 mb długości instalacji. Wymagania dotyczące dłuższych instalacji chłodniczej podane są w tabeli.

Urządzenia zewnętrzne	Dodatkowa ilość czynnika chłodniczego (jeden kierunek) w kg					
	mb instalacji chłodniczej liczone w jednym kierunku					
	21 – 30	31 – 40	41 – 50	51 – 60	61 – 70	
PUHZ-P100VHA / YHA	0,6	1,2	1,8	–	–	–
PUHZ-P125VHA / YHA	–	0,6	1,2	–	–	–
PUHZ-P140VHA / YHA	–	0,6	1,2	–	–	–
PUHZ-P200YKA	–	0,9	1,8	2,7	3,6	–
PUHZ-P250YKA	–	1,2	2,4	3,6	4,8	–

Ilość czynnika chłodniczego R410A Power Inverter

Urządzenia zewnętrzne PUHZ-ZRP wypełnione są fabrycznie ilością wystarczającą na 30 mb długości instalacji (w jednym kierunku).
Dodatkowe ilości czynnika chłodniczego wymagane w przypadku większych długości instalacji podane są w tabeli.

Singlesplit R410A

Urządzenia zewnętrzne	Dodatkowa ilość czynnika chłodniczego (jeden kierunek) w kg					
	mb instalacji chłodniczej liczone w jednym kierunku					
	31 – 40	41 – 50	51 – 60	61 – 70	71 – 75	
PUHZ-ZRP35VKA	0,2	0,4	–	–	–	–
PUHZ-ZRP50VKA	0,2	0,4	–	–	–	–
PUHZ-ZRP60VHA	0,6	1,2	–	–	–	–
PUHZ-ZRP71VHA	0,6	1,2	–	–	–	–
PUHZ-ZRP100V(Y)KA	0,6	1,2	1,8	2,4	2,4	–
PUHZ-ZRP125V(Y)KA	0,6	1,2	1,8	2,4	2,4	–
PUHZ-ZRP140V(Y)KA	0,6	1,2	1,8	2,4	2,4	–
PUHZ-ZRP200YKA	0,9	1,8	2,7	3,6	1	–
PUHZ-ZRP250YKA	1,2	2,4	3,6	4,8	1	–

1 Patrz instrukcja planowania Mr. Slim.

Ilości czynnika chłodniczego R410A w urządzeniach Zubadan Inverter nowej generacji

Urządzenia zewnętrzne	Dodatkowa ilość czynnika chłodniczego (jeden kierunek) w kg					
	mb instalacji chłodniczej liczone w jednym kierunku					
	31 – 40 m	41 – 50 m	51 – 60 m	61 – 70 m	71 – 75 m	
PUHZ-SHW112-140VHA-A / YHA-A	0,6	1,2	1,8	2,4	2,4	–

Tryb symultaniczny Multi Split

Rozdzielacz czynnika chłodniczego

Symultaniczna praca od 2 do 4 urządzeń wewnętrznych (na każdą strefę użytkownika)

- Do jednego urządzenia zewnętrznego Mr. Slim serii PUAZ-P/-ZRP/-SHW i PUZ-ZM można, zależnie od mocy, podłączyć dwa, trzy lub cztery urządzenia wewnętrzne w trybie równoległym.
- Mogą to być także różne modele urządzenia wewnętrznego. Potrzebny jest do tego tylko jeden sterownik połączony z urządzeniem Master, który steruje każdą następną jednostką wewnętrzną.
- Seria Mr. Slim sprawdza się zwłaszcza w dużych pomieszczeniach, takich jak biura lub lokale sklepowe o dużej powierzchni. Ponieważ aktywny jest tylko czujnik temperatury wnętrza w urządzeniu master (w zależności od konfiguracji), wszystkie urządzenia wewnętrzne układu Multi Split muszą być zamontowane w jednym pomieszczeniu (jednej strefie użytkownika).

Zastosowanie rozdzielacza Multi Split

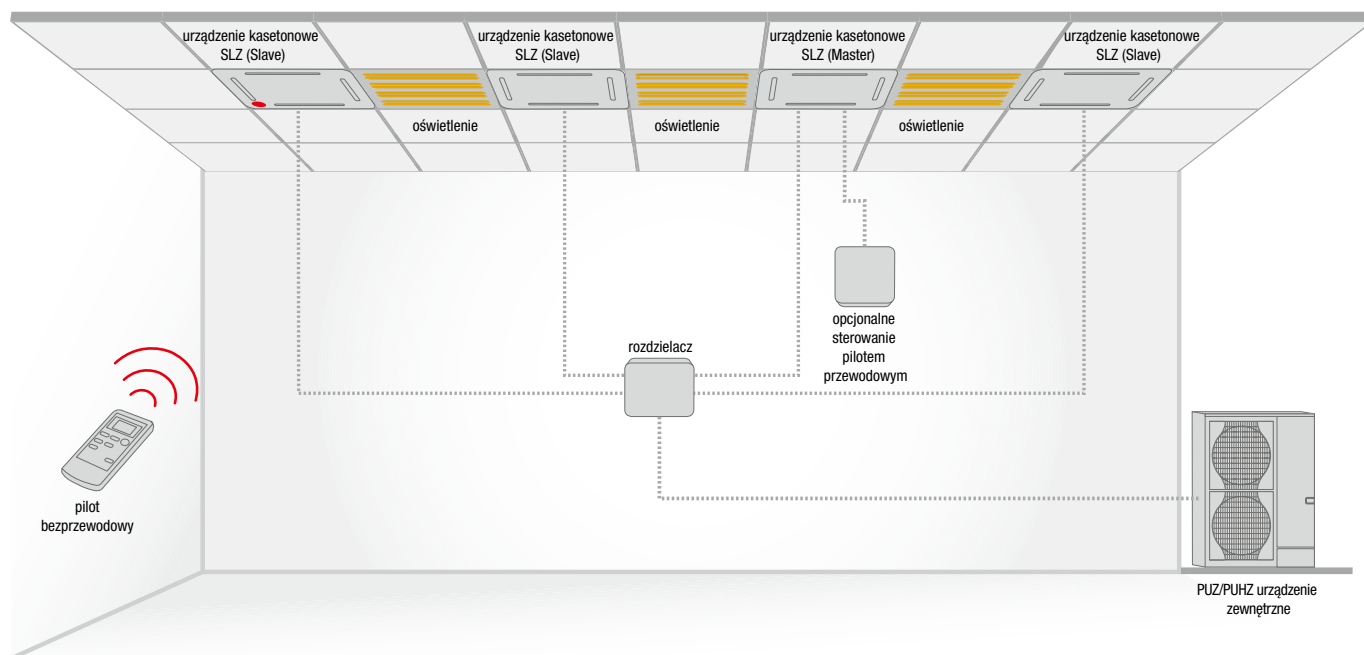

Rozdzielacze

PUHZ-P, PUHZ-ZRP, PUHZ-SHW, PUZ-M, PUZ-ZM				
Wymagany Rozdzielacz	Duo 50:50 (Indeks wydajności 71–140)	Duo 50:50 (Indeks wydajności 200/250)	Trio 33:33:33	Quattro 25:25:25:25
Rozdzielacz R32 / R410A	MSDD-50TR2-E	MSDD-50WR2-E	MSDT-111R3-E	MSDF-1111R2-E
Cena (EUR)	85,-	90,-	305,-	305,-

Konfiguracje Multi Split z urządzeniami zewnętrznymi opisane są na następnej stronie



R32: Indeksy wydajności możliwe do podłączenia do jednostek Power Inverter

Urządzenia wewnętrzne	Urządzenie zewnętrzne	Power Inverter								
		PUZ-ZM71VHA	PUZ-ZM100VKA	PUZ-ZM100YKA	PUZ-ZM125VKA	PUZ-ZM125YKA	PUZ-ZM140VKA	PUZ-ZM140YKA	PUZ-ZM200YKA	PUZ-ZM250YKA
Urządzenia kasetonowe 4-stronne	PLA-ZM35EA	x2								
	PLA-ZM50EA		x2	x2			x3	x3	x4	
	PLA-ZM60EA				x2	x2			x3	x4
	PLA-ZM71EA						x2	x2		x3
	PLA-ZM100EA	x2							x2	
	PLA-ZM125EA		x2	x2			x3	x3		x2
	PLA-M35EA				x2	x2				
	PLA-M50EA						x2	x2	x4	
	PLA-M60EA	x2							x3	x4
	PLA-M71EA		x2	x2			x3	x3		x3
	PLA-M100EA				x2	x2			x2	
	PLA-M125EA						x2	x2		x2
Urządzenia ścienne	PKA-M35HAL	x2								
	PKA-M50HAL		x2	x2			x3	x3	x4	
	PKA-M60KAL				x2	x2			x3	x4
	PKA-M71KAL						x2	x2		x3
	PKA-M100KAL								x2	
Urządzenia podstropowe	PCA-M35KA	x2								
	PCA-M50KA		x2	x2			x3	x3	x4	
	PCA-M60KA				x2	x2			x3	x4
	PCA-M71KA						x2	x2		x3
	PCA-M100KA								x2	
	PCA-M125KA									x2
	PCA-M71HA	1	1	1	1	1	1	1	1	1
Urządzenia kanałowe do zabudowy	PEAD-M35JA	x2								
	PEAD-M50JA		x2	x2			x3	x3	x4	
	PEAD-M60JA				x2	x2			x3	x4
	PEAD-M71JA						x2	x2		x3
	PEAD-M100JA								x2	
	PEAD-M125JA									x2

1 W momencie oddania do druku wartości nie były jeszcze dostępne.



R32: Indeksy wydajności możliwe do podłączenia do jednostek Standard Inverter

Urządzenia wewnętrzne	Urządzenie zewnętrzne	Standard Inverter							
		PUZ-M100VKA	PUZ-M100YKA	PUZ-M125VKA	PUZ-M100YKA	PUZ-M140VKA	PUZ-M140YKA	PUZ-M200YKA	PUZ-M250YKA
Urządzenia kasetonowe 4-stronne	PLA-ZM35EA								
	PLA-ZM50EA							x4	
	PLA-ZM60EA							x3	x4
	PLA-ZM71EA								x3
	PLA-ZM100EA							x2	
	PLA-ZM125EA								x2
	PLA-M35EA								
	PLA-M50EA	x2	x2			x3	x3	x4	
	PLA-M60EA			x2	x2			x3	x4
	PLA-M71EA					x2	x2		x3
	PLA-M100EA							x2	
	PLA-M125EA								x2
Urządzenia ściennie	PKA-M35HAL								
	PKA-M50HAL	x2	x2			x3	x3	x4	
	PKA-M60KAL			x2	x2			x3	x4
	PKA-M71KAL					x2	x2		x3
	PKA-M100KAL							x2	
Urządzenia podstro-powe	PCA-M35KA								
	PCA-M50KA	x2	x2			x3	x3	x4	
	PCA-M60KA			x2	x2			x3	x4
	PCA-M71KA					x2	x2		x3
	PCA-M100KA							x2	
	PCA-M125KA								x2
	PCA-M71HA	1	1	1	1	1	1	1	1
Urządzenie kanałowe do zabu-dowy	PEAD-M35JA								
	PEAD-M50JA	x2	x2			x3	x3	x4	
	PEAD-M60JA			x2	x2			x3	x4
	PEAD-M71JA					x2	x2		x3
	PEAD-M100JA							x2	
	PEAD-M125JA								x2

1 W momencie oddania do druku wartości nie były jeszcze dostępne.







R410A: Indeksy wydajności możliwe do podłączenia do Power Inverter

Urządzenia wewnętrzne	Urządzenie zewnętrzne	Zubadan			Power Inverter	
		PUHZ-SHW112VHA	PUHZ-SHW112YHA	PUHZ-SHW140YHA	PUHZ-ZRP200YKA	PUHZ-ZRP250YKA
Urządzenia kasetonowe 4-stronne	PLA-ZM35EA					
	PLA-ZM50EA	x2	x2		x4	
	PLA-ZM60EA			x2	x3	x4
	PLA-ZM71EA					x3
	PLA-ZM100EA				x2	
	PLA-ZM125EA					x2
Urządzenia ścienna	PLA-M35EA					
	PLA-M50EA	x2	x2		x4	
	PLA-M60EA			x2	x3	x4
	PLA-M71EA					x3
	PLA-M100EA				x2	
	PLA-M125EA					x2
Urządzenia podstro-powe	PKA-M35HAL					
	PKA-M50HAL	x2	x2		x4	
	PKA-M60KAL			x2	x3	x4
	PKA-M71KAL					x3
	PKA-M100KAL				x2	
Urządzenia przypo-dłogowe	PCA-M35KA					
	PCA-M50KA				x4	
	PCA-M60KA				x3	x4
	PCA-M71KA					x3
	PCA-M100KA				x2	
	PCA-M125KA					x2
	PCA-M71HAQ	1	1	1	1	1
Urządzenie kanałowe do zabu-dowy	PSA-RP71KA					x3
	PSA-RP100KA				x2	
	PSA-RP125KA					x2
Urządzenia kanałowe do zabu-dowy	PEAD-M35JA					
	PEAD-M50JA	x2	x2		x4	
	PEAD-M60JA			x2	x3	x4
	PEAD-M71JA					x3
	PEAD-M100JA				x2	
	PEAD-M125JA					x2

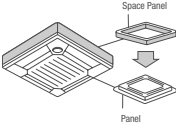
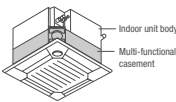
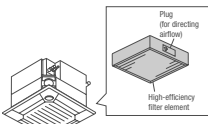
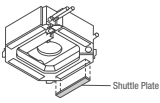
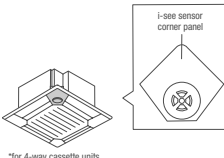
1 W momencie oddania do druku wartości nie były jeszcze dostępne.

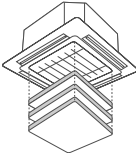
Akcesoria do urządzeń/jednostki wewnętrzne

Nazwa	Opis	Cena (EUR)
PLA-M EA/ZM EA	Urządzenie kasetonowe 4-stronne	
	Panel Umożliwia montaż przy małej ilości miejsca w suficie. Wymagana wysokość zabudowy jest o 40 mm mniejsza.	
PAC-SJ65AS-E	do PLA-M EA/ZM35-140EA	150,-
	Kaseta wielofunkcyjna do filtra klasy EU7 Służy do doprowadzania świeżego powietrza do jednostki kasetonowej. Maksymalny udział świeżego powietrza w znamionowej ilości powietrza wynosi 20%. Do montażu między urządzeniem a maskownicą, wysokość zabudowy 135 mm.	
PAC-SJ41TM-E	do PLA-M EA/ZM35-140EA	335,-
	Filtr klasy EU7 Wkład filtra wysokowydajnego do umieszczenia w komorze świeżego powietrza PAC-SH53TM-E. Stopień filtracji filtra wynosi 65%, trwałość około 2500 roboczogodzin.	
PAC-SH59KF-E	do PLA-M EA/ZM35-140EA z komorą świeżego powietrza PAC-SJ41TM-E	185,-
	Zamknięcie wylotu Maskownice zamykające montowane są w otworze wylotu powietrza, aby zamknąć maksymalnie 2 wyloty powietrza.	
PAC-SJ37SP-E	do PLA-M EA/ZM35-140EA	135,-
	3D i-see Sensor 3D i-see Sensor mierzy temperaturę przy podłodze i przeciwdziała zjawisku rozwarstwienia temperatur, sterując automatycznie wentylatorem. Dzięki lepszej rozkładowi temperatur czas pracy sprężarki jest krótszy a zużycie energii mniejsze.	
PAC-SE1ME-E	do PLA-M EA/ZM35-140EA	100,-
	Odbiornik podczerwieni pilota bezprzewodowego Odbiornik podczerwieni może być wbudowany w maskownicę. Do obsługi wymagany jest pilot PAR-SL100A-E.	
PAR-SE9FA-E	do PLA-M EA/ZM35-140EA	100,-
	Automatycznie opuszczany grill Za pomocą sterownika filtr można opuścić o 4 m. Ułatwia to czyszczenie filtra w wysokich pomieszczeniach.	
PLP-6EAJ	do PLA-M EA/ZM35-140EA	725,-
	Pilot bezprzewodowy Pilot bezprzewodowy do obsługi urządzenia. Dodatkowo wymagany jest odbiornik PAR-SE9FA-E.	
PAR-SL100A-E	do PLA-M EA/ZM35-140EA	120,-

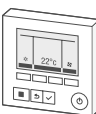
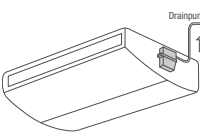
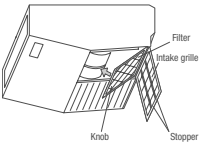
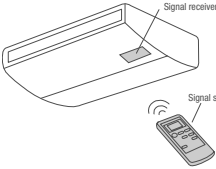
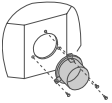
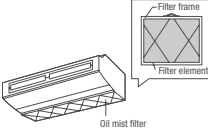
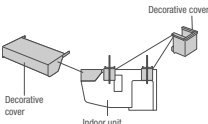
Nazwa	Opis	Cena (EUR)
PLA-M EA BA	Urządzenie kasetonowe 4-stronne	
	Pilot przewodowy Deluxe Pilot przewodowy Deluxe z podświetlanym tłem i programatorem tygodniowym.	
PAR-40MAA	do PLA-M EA/ZM35-140EA	220,-
PCA-M KA	Urządzenia podstropowe	
	Pompka skroplin Wbudowana w urządzeniu pompka skroplin tłoczy skropliny w górę.	
PAC-SJ92DM-E	do PCA-M35/50KA	165,-
PAC-SJ94DM-E	do PCA-M60KA	175,-
PAC-SJ93DM-E	do PCA-M71-140KA	180,-
	Filtr wysokowydajny Filtr wysokowydajny zastępujący standardowy filtr powietrza. Filtr wysokowydajny nie może być używany równocześnie ze standardowym.	
PAC-SH88KF-E	do PCA-M35/50KA	75,-
PAC-SH89KF-E	do PCA-M60/71KA	75,-
PAC-SH90KF-E	do PCA-M100-140KA	95,-
	Pilot bezprzewodowy Zestaw pilota bezprzewodowego składa się z pilota bezprzewodowego (nadajnika), uchwytu naściennego i odbiornika wkładanego w etykietę na spodzie urządzenia.	
PAR-SL94B-E	do PCA-M35-140KA	260,-
PCA-M HA	Urządzenia podstropowe ze stali nierdzewnej	
	Okrągłe przyłącze Przyłącze dopływu świeżego powietrza, ø 200 mm.	
PAC-SF280F-E	do PCA-M71HA	55,-
	Filtr zamienny Zamienne filtry mgły olejowej, opakowanie 12 sztuk.	
PAC-SG38KF-E	do PCA-M71HA	55,-
	Maskownica oddzielająca Montowana między urządzeniem a sufitem, zapobiega wnikanii pyłu i zanieczyszczeń.	
PAC-SF81KC-E	do PCA-M71HA	165,-

Akcesoria do urządzeń /jednostki wewnętrzne

Nazwa	Opis	Cena (EUR)
PKA-M HAL / KAL	Urządzenia ściennie	



Pompka skroplin
Pompka skroplin ma własną obudowę i przeznaczona jest do montażu na lewo od urządzenia ściennego, ponieważ tam znajduje się króciec ssący pompy. Wysokość tłoczenia wynosi 800 mm.

PAC-SH75DM-E	do PKA-M35 / 50HAL	175,-
PAC-SH94DM-E	do PKA-M60-100KAL	175,-



Wtyczka do podłączenia pilota przewodowego
Umożliwia podłączenie pilota przewodowego do jednostek ściennych. Zastosowanie pilota przewodowego stanowi warunki działania adaptera zdalnego nadzorowania PAC-SF40RM-E.

PAC-SH29TC-E	do PKA-M35 / 50HAL, PKA-RP60-100KAL	30,-
---------------------	-------------------------------------	------

PEAD-M JA / PEA-RP WKA	Urządzenia kanałowe	
-------------------------------	----------------------------	--

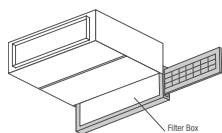

Skrzynki filtra
Skrzynki filtra umożliwiają wysuwanie filtra w bok lub do dołu także w przypadku kanału podłączonego po stronie ssawnej. Do skrzynki filtra wkładany jest filtr powietrza otrzymany w zestawie z jednostką wewnętrzną.

PAC-KE92TB-E	do PEAD-M35 / 50JA	175,-
PAC-KE93TB-E	do PEAD-M60 / 71JA	205,-
PAC-KE94TB-E	do PEAD-M100 / 125JA	250,-
PAC-KE95TB-E	do PEAD-M140JA	280,-

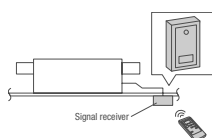

Odbiornik podczerwieni
Zewnętrzny odbiornik podczerwieni do montażu natynkowego.

PAR-SA9CA-E	do PEAD-M35-140JA	140,-
--------------------	-------------------	-------



Pilot bezprzewodowy
Pilot bezprzewodowy do obsługi urządzenia. Dodatkowo wymagany jest odbiornik PAR-SA9CA-E.

PAR-SL97A-E	do PEAD-M35-140JA	260,-
--------------------	-------------------	-------

Akcesoria do urządzeń /urządzenia zewnętrzne

Nazwa	Opis	Cena (EUR)
PUZ-M	Urządzenia zewnętrzne Standard Inverter	

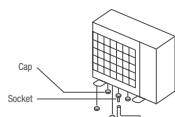

Króciec odpływu skroplin
Króciec odpływu skroplin umożliwia odprowadzanie powstających skroplin. Zestaw składa się z zatyczki, odpływu, izolacji cieplnej i materiałów montażowych.

PAC-SG61DS-E	do PUZ-M100-140	20,-
---------------------	-----------------	------

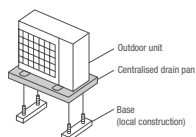

Taca skroplin
Umożliwia zbieranie i centralne odprowadzanie powstających skroplin.

PAC-SH97DP-E	do PUZ-M100-140	325,-
---------------------	-----------------	-------

Akcesoria do urządzeń /jednostki zewnętrzne

Nazwa	Opis	Cena (EUR)
PUZ-M VKA/YKA	Urządzenia zewnętrzne Standard Inverter	

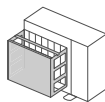

Ostona wylotu powietrza
Umożliwia chłodzenie przy temperaturze do -15°C

PAC-SH95AG-E	do PUZ-M100-140 wymagane są 2 sztuki	325,-
---------------------	--------------------------------------	-------

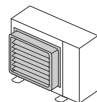

Nakładka ukierunkowania powietrza
Za pomocą nakładki ukierunkowania powietrza można skierować strumień powietrza w górę, w dół lub na bok.

PAC-SH96SG-E	do PUZ-M100-140 wymagane są 2 sztuki	155,-
---------------------	--------------------------------------	-------

PUHZ-ZRP / PUZ-ZM	Urządzenia zewnętrzne Power Inverter	
--------------------------	---	--

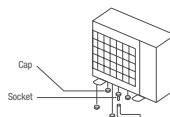

Króciec odpływu skroplin
Króciec odpływu skroplin umożliwia odprowadzanie powstających skroplin. Zestaw składa się z zatyczki, odpływu, izolacji cieplnej i materiałów montażowych.

PAC-SJ08DS-E	do PUZ-ZM35 / 50	25,-
PAC-SG61DS-E	do PUHZ-ZRP60-250 i PUZ-ZM60-140	20,-

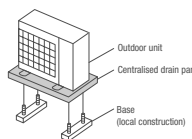

Taca skroplin
Umożliwia zbieranie i centralne odprowadzanie powstających skroplin.

PAC-SG63DP-E	do PUZ-ZM35 / 50	225,-
PAC-SG64DP-E	do PUHZ-ZRP60 / 71 i PUZ-ZM60 / 71	235,-
PAC-SH97DP-E	do PUHZ-ZRP100-250 i PUZ-ZM100-140	325,-

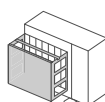

Ostona wylotu powietrza
umożliwia chłodzenie przy temperaturze do -15°C.

PAC-SJ06AG-E	do PUZ-ZM35 / 50	230,-
PAC-SH63AG-E	do PUHZ-ZRP60 / 71 i PUZ-ZM60 / 71	315,-
PAC-SH95AG-E	do PUHZ-ZRP100-250 i PUZ-ZM100-140 Na każdą jednostkę zewnętrzną wymagane są 2 sztuki	325,-

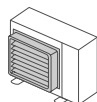

Nakładka ukierunkowania powietrza
Za pomocą nakładki ukierunkowania powietrza można skierować strumień powietrza w górę, w dół lub na bok.

PAC-SJ07SG-E	do PUZ-ZM35 / 50	140,-
PAC-SG59SG-E	do PUHZ-ZRP60 / 71 i PUZ-ZM60 / 71	90,-
PAC-SH96SG-E	do PUHZ-ZRP100-250 i PUZ-ZM100-140 Na każdą jednostkę zewnętrzną wymagane są 2 sztuki	155,-

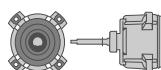

Silnik wentylatora o wzmocnionym sprężu
Dzięki mocniejszemu silnikowi wentylatora urządzenie zewnętrzne może wytwarzać zewnętrzny spręż statyczny 30 Pa.

PAC-SJ71FM-E	do PUHZ-ZRP100 i PUZ-ZM100 / 125 / 140 wymagane są 2 sztuki na każde urządzenie zewnętrzne	340,-
---------------------	---	-------

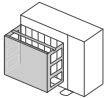
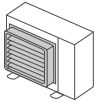

Akcesoria do urządzeń / urządzenia zewnętrzne

Nazwa	Opis	Cena (EUR)
PUHZ-SHW	Jednostki zewnętrzne Zubadan Inverter	
	Ochrona wylotu powietrza umożliwia chłodzenie przy temperaturze do -15°C.	
PAC-SH63AG-E	do PUHZ-SHW112-140 Na każdą jednostkę zewnętrzną wymagane są 2 sztuki	315,-
	Nakładka ukierunkowania powietrza Za pomocą nakładki ukierunkowania powietrza można skierować strumień powietrza w górę, w dół lub na bok.	
PAC-SG59SG-E	do PUHZ-SHW112-140 Na każdą jednostkę zewnętrzną wymagane są 2 sztuki	90,-

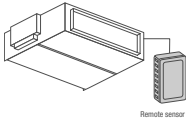
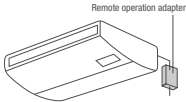
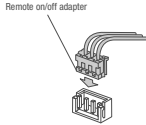
Akcesoria sterownicze

Nazwa	Opis	Cena (EUR)
Akcesoria sterownicze		
	Dotatkowy czujnik temperatury pomieszczenia Zestaw składa się z czujnika temperatury, 2-żyłowego kabla połączeniowego o długości 12 m i materiałów montażowych.	
PAC-SE41TS-E		55,-
	Adapter zdalnej kontroli pracy; sygnał impulsowy Działa tylko z urządzeniami z pilotem przewodowym. Umożliwia dobudowanie układu do zdalnego włączania/wyłączania (w odległości maks. 10 m) i układu zdalnego nadzorowania (komunikaty o usterce i pracy wyprowadzane są w postaci styku bezpieczeniowego, maks. odległość 100 m). Układ do zdalnego włączania/wyłączania, wyświetlacz komunikatów o usterce i pracy oraz okablowanie we własnym zakresie.	
PAC-SF40RM-E		170,-
	Adapter zdalnego włącz/wyłącz; sygnał progowy Adapter zdalnego wyłącznika składa się z wtyczki z okablowaniem, która umożliwia dobudowanie układu do zdalnego włączania/wyłączania (długość okablowania 2 m, możliwość przedłużenia do maks. 10 m). Wyłącznik, przekaźnik, programator czasowy i okablowanie we własnym zakresie.	
PAC-SE55RA-E		35,-

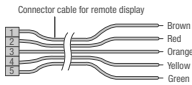
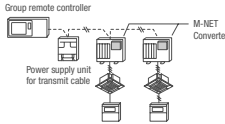
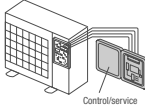
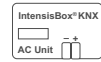
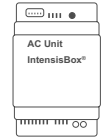
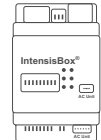
Akcesoria sterownicze

Nazwa	Opis	Cena (EUR)
Akcesoria sterownicze		
	Adapter zdalnego monitorowania pracy Do podłączania do jednostek wewnętrznych Mr. Slim. Komunikaty o usterce i pracy wyprowadzane są w postaci sygnału 12 V DC. Ten sygnał 12 V może zostać przeniesiony na przekaźnik w celu dalszego przetwarzania. Wymagany jest własny przekaźnik o mocy maks. 0,9 W.	
PAC-SA88HA-E		45,-
	Adapter A/M Net do wszystkich jednostek zewnętrznych Mr. Slim. Konwerter A/M Net umożliwia wymianę danych między urządzeniami serii Mr. Slim ze sterownikiem A i urządzeniami serii City Multi z magistralą danych M-Net. Dzięki temu klimatyzatory Mr. Slim w prosty sposób można podłączyć do instalacji City Multi. Na każdą jednostkę zewnętrzną Mr. Slim wymagany jest jeden adapter.	
PAC-SJ96MA-E	do PUHZ-ZRP35/50, PUZ-ZM35/50	145,-
PAC-SJ95MA-E	do PUHZ-P100-250, PUHZ-ZRP60-140, PUZ-ZM60-140, PUHZ-ZRP200 / 250, PUHZ-SHW112-140	155,-
	Wyświetlacz serwisowy Do urządzeń zewnętrznych serii PUHZ i PUZ. Wyświetlacz serwisowy wymagany jest do wskazywania maksymalnie 40 danych roboczych, jak np. prąd roboczych temperatura gazu gorącego lub czas pracy sprężarki.	
PAC-SK52ST		80,-
	Moduł komunikacyjny EIB Poprzez ten moduł możliwe jest sterowanie urządzeniem Mr. Slim bezpośrednio poprzez protokół EIB/KNX. Interfejs podłączany jest w jednostce wewnętrznej. Zakres funkcji zależy od projektu.	
ME-AC / KNX1		300,-
	Interfejs Modbus Interfejs do podłączania systemów Mr. Slim do automatyki budynkowej Modbus. Podłączenie odbywa się w jednostce wewnętrznej. Zakres funkcji zależy od projektu.	
ME-AC-MBS-1		360,-
	Interfejs BACnet Interfejs do integracji systemów Mr. Slim z automatyką budynkową BACnet. Podłączenie odbywa się w jednostce wewnętrznej. Zakres funkcji zależy od projektu.	
ME-AC-BAC-1		475,-
Interfejs Modbus RTU oraz BACnet MS/TP Interfejs do podłączania systemów Mr. Slim do automatyki budynkowej Modbus RTU oraz BACnet MS/TP. Podłączenie odbywa się w jednostce wewnętrznej. Zakres funkcji zależy od projektu.		
A1M		250,-
	Dotykowy pilot przewodowy PAR-CT01MAA Pilot przewodowy z dotykowym, kolorowym wyświetlaczem oraz opcjonalnie z interfejsem Bluetooth. Dostępny w trzech wersjach.	
PAR-CT01MAA-S		250,-
PAR-CT01MAA-SB		325,-
PAR-CT01MAA-PB		390,-



Klimatyzacja pomieszczeń technicznych



MUY-TP35 / 50VF



MSY-TP35 / 50VF

R32

IT RAC System Split-Inverter / Chłodzenie

Wired
Remote Control

Weekly

ON/OFF

Standard Filter

Low-temperature
Cooling

Auto Restart



Pre-charged



INVERTER

Certified
QualityREUSE
PIPING

Inwerterowe urządzenia ściennie MUSY-TP, chłodzenie

Oznaczenie zestawu	MUSY-TP35VF	MUSY-TP50VF
Oznaczenie urządzeń zewnętrznych	MUY-TP35VF	MUY-TP50VF
Chłodzenie		
Moc chłodnicza (kW)	3,5 (1,5–4,0)	5,0 (1,5–5,7)
SHR*	0,95	0,95
Pobór mocy (kW)	0,76	1,45
SEER	9,0	8,0
Klasa efektywności energetycznej	A+++	A++
Zakres zastosowania (°C)	-25~+46	-25~+46
Cena zestawu** (EUR)	1495,-	1835,-

*SHR: stosunek jawnej do całkowitej mocy chłodniczej

**Cena zestawu zawiera cenę jednostki zewnętrznej, jednostki wewnętrznej, pilota przewodowego PAR-40MAA oraz MAC-397IF

Warunki pomiaru: Temperatura zewnętrzna 35°C, temperatura wnętrza 22°C, wilgotność względna powietrza 40%

Oznaczenie urządzeń wewnętrznych	MSY-TP35VF	MSY-TP50VF
Wydatek powietrza w trybie chłodzenia (m³/h)	N / Ś1 / Ś2 / W 600 / 696 / 822 / 984	600 / 696 / 822 / 984
Poziom hałasu (dB(A))	N / Ś1 / Ś2 / W 31 / 36 / 40 / 45	31 / 36 / 40 / 45
Wymiary (mm)	Szer. / Gł. / Wys. 923 / 250 / 305	923 / 250 / 305
Masa (kg)	12,5	12,5
Oznaczenie urządzeń zewnętrznych	MUY-TP35VF	MUY-TP50VF
Wydatek powietrza (m³/h)	1758	1758
Poziom hałasu przy chłodzeniu/grzaniu (dB(A))	45	47
Wymiary (mm)	Szer. / Gł. / Wys. 800 / 285 / 550	800 / 285 / 550
Masa (kg)	34	34
Parametry chłodnicze		
Całkowita długość instalacji chłodniczej (m)	20	20
Maks. różnica poziomów (m)	12	12
Typ / ilość (kg) / maks. ilość czynnika chl. (kg)	R32 / 0,85 / 0,98	R32 / 0,85 / 0,98
GWP / ekwiwalent CO ₂ (t) / maks. ekwiwalent CO ₂ (t)	675 / 0,57 / 0,66	675 / 0,57 / 0,66
Ilość czynnika chłodniczego napełnianego fabrycznie na (m)	7	7
Dodatkowa ilość czynnika chłodniczego (g/m)	10	10
Przyłącza chłodnicze Ø (mm)	ciecz gaz 6 10	6 10
Parametry elektryczne		
Napięcie zasilania (V, faza, Hz)	220–240, 1, 50	220–240, 1, 50
Prąd pracy chłodzeniu (A)	3,6	6,4
Zalecany przekrój przewodów - podłączenie urządzenia wewnętrznego (mm²)	3 x 1,5	3 x 2,5
Zalecany przekrój przewodów - urządzenie wewnętrzne - urządzenie zewnętrzne (mm²)	4 x 1,5	4 x 1,5
Zalecana wielkość bezpiecznika (A)	10	10

Poziom hałasu mierzony w trybie chłodzenia 1 m przed i 0,8 m poniżej jednostki
Klasa efektywności energetycznej na skali od A+++ do D



PKA-M50HAL

PKA-M60/71KAL

PAR-40MAA

PUHZ-ZRP35/50VKA

PUHZ-ZRP60VHA

Urządzenia ściennie

Single Split/Power Inverter/Chłodzenie i grzanie

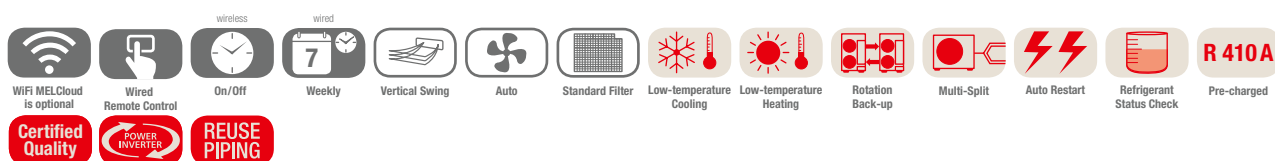

Jednostki ściennie PKA-M, chłodzenie/grzanie, pilot na podczerwień w standardzie

Oznaczenie urządzeń wewnętrznych	PKA-M50HAL	PKA-M60KAL	PKA-M71KAL
Oznaczenie urządzeń zewnętrznych	PUHZ-ZRP35VKA	PUHZ-ZRP50VKA	PUHZ-ZRP60VHA
Chłodzenie			
Moc chłodnicza (kW)	3,6 (1,6–4,5)	5,0 (2,3–5,6)	6,1 (2,7–6,7)
SHR*	0,99	1,00	1,00
Pobór mocy (kW)	0,88	1,24	1,60
SEER	6,5	6,3	6,3
Klasa efektywności energetycznej	A++	A++	A++
Zakres zastosowania (°C)	-15~+46	-15~+46	-15~+46
Cena (EUR)	925,-	1070,-	1350,-
	1910,-	2140,-	2595,-

*SHR: stosunek jawnej do całkowitej mocy chłodniczej

Warunki pomiaru: Temperatura zewnętrzna 35°C, temperatura wnętrza 22°C, wilgotność względna powietrza 40%

Oznaczenie urządzeń wewnętrznych	PKA-M50HAL	PKA-M60KAL	PKA-M71KAL
Wydatek powietrza (m ³ /h)	N/Ś/W 540/630/720	1080/1200/1320	1080/1200/1320
Poziom hałasu (dB(A))	N/Ś/W 36/40/43	39/42/45	39/45
Wymiary (mm)	Szer./Gł./Wys. 898/249/295	1.170/295/365	1.170/295/365
Masa (kg)	13	21	21
Oznaczenie urządzeń zewnętrznych	PUHZ-ZRP35VKA	PUHZ-ZRP50VKA	PUHZ-ZRP60VHA
Wydatek powietrza (m ³ /h)	2700	2700	3300
Poziom hałasu przy chłodzeniu/grzaniu (dB(A))	44/46	44/46	47/48
Wymiary (mm)	Szer./Gł./Wys. 809/300/630	809/300/630	950/330 (+30)/943
Masa (kg)	43	46	70
Parametry chłodnicze			
Całkowita długość instalacji chłodniczej (m)	50	50	50
Maks. różnica poziomów (m)	30	30	30
Typ/ilość (kg)/maks. ilość (kg) czynnika chłodniczego (kg)	R410A/2,2/2,6	R410A/2,4/2,8	R410A/3,5/4,7
GWP/ekwiwalent CO ₂ (t)/maks. ekwiwalent CO ₂ (t)	2088/4,6/5,44	2088/5,02/5,85	2088/7,31/9,81
Ilość czynnika chłodniczego napełnianego fabrycznie na (m)	30	30	30
Przylączy chłodnicze Ø (mm)	ciecz 6 gaz 12	6 12	10 16
Parametry elektryczne			
Napięcie zasilania (V, faza, Hz)	220–240, 1, 50	220–240, 1, 50	220–240, 1, 50
Prąd pracy przy chłodzeniu/grzaniu (A)	3,58/3,97	6,23/6,90	7,72/8,92
Zalecana wielkość bezpiecznika (A)	16	16	25

Poziom hałasu jednostki wewnętrznej mierzony 1 m przed jednostką i 1 m poniżej jednostki
Urządzenia zewnętrzne 100/125/140 są na zamówienie dostępne w wersji 1-fazowej 230 V.
Klasa efektywności energetycznej na skali od A+++ do D



PUAZ-ZRP60/71VHA



PUAZ-ZRP100YKA



PCA-M

Urządzenia podstropowe Single Split/Power Inverter/Chłodzenie i grzanie

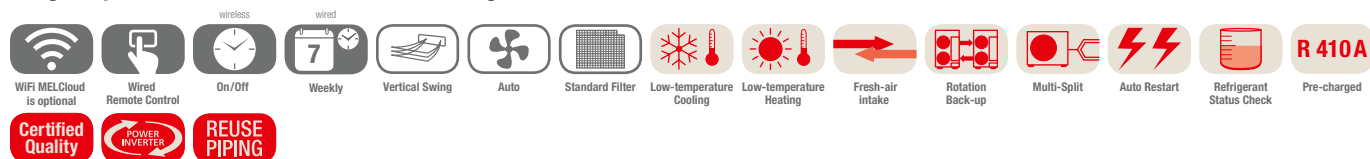

Jednostki podstropowe PCA-M, chłodzenie/grzanie, zestaw bez pilota

Oznaczenie urządzeń wewnętrznych	PCA-M71KA	PCA-M100KA	PCA-M125KA
Oznaczenie urządzeń zewnętrznych	PUAZ-ZRP60VHA	PUAZ-ZRP71VHA	PUAZ-ZRP100YKA
Chłodzenie			
Moc chłodnicza (kW)	6,1 (2,7–6,7)	7,1 (3,3–8,1)	9,5 (4,9–11,4)
SHR*	0,99	1,0	0,98
Pobór mocy (kW)	1,69	1,87	2,22
SEER	6,3	6,4	6,2
Klasa efektywności energetycznej	A++	A++	A++
Zakres zastosowania (°C)	–15~+46	–15~+46	–15~+46
Cena (EUR)	1355,- 2595,-	1445,- 2730,-	1630,- 3750,-

*SHR: stosunek jawnej do całkowitej mocy chłodniczej

Warunki pomiaru: Temperatura zewnętrzna 35°C, temperatura wewnętrzna 22°C, wilgotność względna powietrza 40%

Oznaczenie urządzeń wewnętrznych	PCA-M71KA	PCA-M100KA	PCA-M125KA
Wydatek powietrza (m ³ /h)	N/Ś1/Ś2/W 960/1020/1080/1200	1320/1440/1560/1680	1380/1500/1620/1740
Poziom hałasu (dB(A))	N/W 35/41	37/43	39/45
Wymiary (mm)	Szer./Gł./Wys. 1.280/680/230	1.600/680/230	1.600/680/230
Masa (kg)	32	37	38
Oznaczenie urządzeń zewnętrznych	PUAZ-ZRP60VHA	PUAZ-ZRP71VHA	PUAZ-ZM100YKA
Wydatek powietrza (m ³ /h)	3300	3300	6600
Poziom hałasu przy chłodzeniu/grzaniu (dB(A))	47/48	47/49	49/51
Wymiary (mm)	Szer./Gł./Wys. 950/330 (+30)/943	950/330 (+25)/943	1.050/330 (+40)/1.338
Masa (kg)	70	70	123
Parametry chłodnicze			
Całkowita długość instalacji chłodniczej (m)	50	55	75
Maks. różnica poziomów (m)	30	30	30
Typ/iłóż (kg) / maks. ilość (kg) czynnika chłodniczego (kg)	R410A/3,5/4,7 2088/7,31/9,81	R410A/3,5/4,7 2088/7,31/9,81	R410A/5,0/7,4 2088/10,44/15,45
GWP/ekwiwalent CO ₂ (t) / maks. ekwiwalent CO ₂ (t)			
Ilość czynnika chłodniczego napełnianego fabrycznie (m)	30	30	30
Przyłącza chłodnicze Ø (mm)	ciecz gaz 10 16	10 16	10 16
Parametry elektryczne			
Napięcie zasilania (V, faza, Hz)	220–240, 1, 50	220–240, 1, 50	380–415, 3+N, 50
Prąd pracy przy chłodzeniu/grzaniu (A)	7,72/8,92	7,63/8,65	3,95/3,98
Zalecana wielkość bezpiecznika (A)	25	25	16

Poziom hałasu jednostki wewnętrznej mierzony 1 m przed jednostką i 1 m poniżej jednostki
Urządzenia zewnętrzne 100/125/140 są na zamówienie dostępne w wersji 1-fazowej 230 V.
Klasa efektywności energetycznej na skali od A+++ do D



s-MEXT G00 Over



PUZ-ZM60VHA



PUZ-ZM100-250YKA

s-MEXT G00 - Nawiew górny - tylko chłodzenie

Szafy klimatyzacyjne z urządzeniem zewnętrznym Mr. Slim

Szafy klimatyzacyjne s-MEXT G00 z urządzeniem zewnętrznym Mr. Slim - tylko chłodzenie

Oznaczenie zestawu	s-M-G07 006 O K	s-M-G07 009 O K	s-M-G07 013 O K	s-M-G07 022 O K	s-M-G07 038 O K	s-M-G07 044 O K
Oznaczenie urządzeń wewnętrznych	s-M-G00 006 O K	s-M-G00 009 O K	s-M-G00 013 O K	s-M-G00 022 O K	s-M-G00 038 O K	s-M-G00 044 O K
Oznaczenie urządzeń zewnętrznych	PUZ-ZM60VHA	PUZ-ZM100YKA	PUZ-ZM125YKA	PUZ-ZM250YKA	2 x PUZ-ZM200YKA	2 x PUZ-ZM250YKA
Wylot powietrza	Górny	Górny	Górny	Górny	Górny	Górny
Chłodzenie						
Moc chłodnicza (kW)*	6,82	10,1	11,9	22,6	39,0	42,5
Moc jawna (kW)*	6,18	8,91	10,2	19,3	33,6	35,3
SHR**	0,91	0,88	0,86	0,85	0,86	0,83
Pobór mocy (kW)*	1,46	2,35	3,41	7,11	6,16	8,37
EER *	4,67	4,30	3,49	3,18	3,58	2,88
Zakres zastosowania urządzenia wewn. (°C)	19 – 35 °C	19 – 35 °C	19 – 35 °C	19 – 35 °C	19 – 35 °C	19 – 35 °C
Zakres zastosowania - wilgotność względna (%)	30–60 %	30–60 %	30–60 %	30–60 %	30–60 %	30–60 %
Zakres zastosowania urządzenia zewn. (°C)	(-15 °C***) -5 °C/+46 °C	(-15 °C***) -5 °C/+46 °C	(-15 °C***) -5 °C/+46 °C	(-15 °C***) -5 °C/+46 °C	(-15 °C***) -5 °C/+46 °C	(-15 °C***) -5 °C/+46 °C
Cena (EUR)	Ceny szaf klimatyzacyjnych s-MEXT dostępne na zapytanie					

* Moc chłodnicza całkowita w następujących warunkach: Na zewnątrz: 35°C; wewnątrz: 27°C / 47% wilgotności względnej; długość instalacji 5 m; ESP: 20 Pa

** SHR: stosunek jawnej do całkowitej mocy chłodniczej

*** pod warunkiem ustawienia w miejscu chronionym przed wiatrem lub doposażenia w zestaw Low Temperature Kit

Oznaczenie urządzeń wewnętrznych	s-M-G00 006 O K	s-M-G00 009 O K	s-M-G00 013 O K	s-M-G00 022 O K	s-M-G00 038 O K	s-M-G00 044 O K
Wydatek powietrza (m ³ /h)	2.000	2.500	2.800	5.000	8.800	10.000
Spręż statyczny (Pa)	Nom. / Max. 20/208	20/22	20/110	20/21	20/129	20/20
Poziom hałasu dB(A)	Nom. 53	57	61	60	63	67
Wymiary (mm)	Szer. / Gł. / Wys. 600/500/1.980	600/500/1.980	600/500/1.980	1.000/500/1.980	1.000/890/1.980	1.000/890/1.980
Masa (kg)	103	106	110	165	237	237
Oznaczenie urządzeń zewnętrznych	PUZ-ZM60VHA	PUZ-ZM100YKA	PUZ-ZM125YKA	PUZ-ZM250YKA	2 x PUZ-ZM200YKA	2 x PUZ-ZM250YKA
Wydatek powietrza (m ³ /h)	3.300	3.300	7.200	8.400	2 x 8.400	2 x 8.400
Poziom hałasu przy chłodzeniu (dB(A))	47	47	50	59	2 x 59	2 x 59
Wymiary (mm)	Szer. / Gł. / Wys. 950/355/943	1.050/370/1.338	1.050/370/1.338	1.050/370/1.338	2 x 1.050/370/1.338	2 x 1.050/370/1.338
Masa (kg)	70	123	125	138	2 x 137	2 x 138
Parametry chłodnicze						
Całkowita długość instalacji chłodniczej (m)	55	100**	100**	100**	100**	100**
Maks. różnica poziomów (m)	30	30	30	30	30	30
Typ/ilość (kg)/maks. ilość (kg) czynnika chłodniczego (kg)	R32/2,8/3,6	R32/4,0/6,8	R32/4,0/6,8	R32/6,8/9,2	R32/2 x 6,3/2 x 9,2	R32/2 x 6,3/2 x 9,2
GWP / ekwiwalent CO ₂ (t) / maks. ekwiwalent CO ₂ (t)	675/1,89/2,43	675/2,7/4,59	675/2,7/4,59	675/4,59/6,21	675/2 x 4,25/2 x 6,21	675/2 x 4,59/2 x 6,21
Przyłącza chłodnicze Ø (mm)	ciecz 10 gaz 16	10 16	10 16	12 22 (28***)	2 x 10 2 x 22 (28***)	2 x 12 2 x 22 (28***)
Parametry elektryczne (Urządzenie zewnętrzne)						
Napięcie zasilania (V, faza, Hz)	220–240, 1, 50	380–415, 3+N, 50	380–415, 3+N, 50	380–415, 3+N, 50	380–415, 3+N, 50	380–415, 3+N, 50
Prąd pracy przy chłodzeniu (A)	5,66	3,08	4,91	****	****	****
Zalecana wielkość bezpiecznika (A)	25	16	16	32	2 x 32	2 x 32
Parametry elektryczne (Urządzenie wewnętrzne)						
Napięcie zasilania (V, faza, Hz)	230, 1, 50	230, 1, 50	230, 1, 50	230, 1, 50	400, 3+N, 50	400, 3+N, 50
Prąd pracy przy chłodzeniu (A)	1,5	2,1	2,7	3,0	2,1	2,8
Prąd pracy maks. (A)	2,3	2,3	2,8	3,9	3,8	3,8

* Pomiar w odległości 1 m

** W przypadku długości od 71 do 105 m należy kierować się zaleceniami zawartymi w dokumentacji technicznej Mr. Slim

*** W przypadku długości instalacji powyżej 50 m

**** W momencie oddania do druku wartości nie były jeszcze dostępne



PUZ-ZM60VHA



PUZ-ZM100-250YKA



s-MEXT G00 Over

R32

s-MEXT G00 - Nawiew górny - chłodzenie, grzanie, nawilżanie Szafy klimatyzacyjne z urządzeniem zewnętrznym Mr. Slim

Szafy klimatyzacyjne s-MEXT G00 z urządzeniem zewnętrznym Mr. Slim - chłodzenie, grzanie, nawilżanie

Oznaczenie zestawu	s-M-G07 006 O KHB	s-M-G07 009 O KHB	s-M-G07 013 O KHB	s-M-G07 022 O KHB	s-M-G07 038 O KHB	s-M-G07 044 O KHB	
Oznaczenie urządzeń wewnętrznych	s-M-G00 006 O KHB	s-M-G00 009 O KHB	s-M-G00 013 O KHB	s-M-G00 022 O KHB	s-M-G00 038 O KHB	s-M-G00 044 O KHB	
Oznaczenie urządzeń zewnętrznych	PUZ-ZM60VHA	PUZ-ZM100YKA	PUZ-ZM125YKA	PUZ-ZM250YKA	2 x PUZ-ZM200YKA	2 x PUZ-ZM250YKA	
Wylot powietrza	Górny	Górny	Górny	Górny	Górny	Górny	
Moc grzewcza (kW)	2,6	2,6	2,6	3,9	9,0	9,0	
Wydajność parowania (kg/h)	3,0	3,0	3,0	3,0	8,0	8,0	
Chłodzenie	Moc chłodnicza (kW)*	6,82	10,1	11,9	22,6	39,0	42,5
	Moc jawna (kW)*	6,18	8,91	10,2	19,3	33,6	35,3
	SHR**	0,91	0,88	0,86	0,85	0,86	0,83
	Pobór mocy (kW)*	1,46	2,35	3,41	7,11	6,16	8,37
	EER *	4,67	4,30	3,49	3,18	3,58	2,88
	Zakres zastosowania urządzenia wewn. (°C)	19 – 35 °C	19 – 35 °C	19 – 35 °C	19 – 35 °C	19 – 35 °C	19 – 35 °C
	Zakres zastosowania - wilgotność względna (%)	30–60 %	30–60 %	30–60 %	30–60 %	30–60 %	30–60 %
	Zakres zastosowania urządzenia zewn. (°C)	(-15 °C***)-5 °C/+46 °C	(-15 °C***)-5 °C/+46 °C	(-15 °C***)-5 °C/+46 °C	(-15 °C***)-5 °C/+46 °C	(-15 °C***)-5 °C/+46 °C	(-15 °C***)-5 °C/+46 °C
Cena (EUR)	Ceny szaf klimatyzacyjnych s-MEXT dostępne na zapytanie						

* Moc chłodnicza całkowita w następujących warunkach: Na zewnątrz: 35°C; wewnątrz: 27°C / 47% wilgotności względnej; długość instalacji 5 m; ESP: 20 Pa

** SHR: stosunek jawnej do całkowitej mocy chłodniczej

*** pod warunkiem ustawienia w miejscu chronionym przed wiatrem lub doposażenia w zestaw Low Temperature Kit

Oznaczenie urządzeń wewnętrznych	s-M-G00 006 O KHB	s-M-G00 009 O KHB	s-M-G00 013 O KHB	s-M-G00 022 O KHB	s-M-G00 038 O KHB	s-M-G00 044 O KHB
Wydatek powietrza (m ³ /h)	2.000	2.500	2.800	5.000	8.800	10.000
Spręż statyczny (Pa)	Nom./Max. 20/208	20/22	20/110	20/21	20/129	20/20
Poziom hałas dB(A)	Nom. 53	57	61	60	63	67
Wymiary (mm)	Szer./Gł./Wys. 600/500/1.980	600/500/1.980	600/500/1.980	1.000/500/1.980	1.000/890/1.980	1.000/890/1.980
Masa (kg)	103	106	110	165	237	237
Oznaczenie urządzeń zewnętrznych	PUZ-ZM60VHA	PUZ-ZM100YKA	PUZ-ZM125YKA	PUZ-ZM250YKA	2 x PUZ-ZM200YKA	2 x PUZ-ZM250YKA
Wydatek powietrza (m ³ /h)	3.300	3.300	7.200	8.400	2 x 8.400	2 x 8.400
Poziom hałas przy chłodzeniu (dB(A))	47	47	50	59	2 x 59	2 x 59
Wymiary (mm)	Szer./Gł./Wys. 950/355/943	1.050/370/1.338	1.050/370/1.338	1.050/370/1.338	2 x 1.050/370/1.338	2 x 1.050/370/1.338
Masa (kg)	70	123	125	138	2 x 137	2 x 138
Parametry chłodnicze						
Całkowita długość instalacji chłodniczej (m)	55	100**	100**	100**	100**	100**
Maks. różnica poziomów (m)	30	30	30	30	30	30
Typ/iłosc (kg)/maks. ilość (kg) czynnika chłodniczego (kg)	R32/2,8/3,6	R32/4,0/6,8	R32/4,0/6,8	R32/6,8/9,2	R32/2 x 6,3/2 x 9,2	R32/2 x 6,3/2 x 9,2
GWP/ekwiwalent CO ₂ (t)/maks. ekwiwalent CO ₂ (t)	675/1,89/2,43	675/2,7/4,59	675/2,7/4,59	675/4,59/6,21	675/2 x 4,25/2 x 6,21	675/2 x 4,59/2 x 6,21
Przyłącza chłodnicze Ø (mm)	ciecz	10	10	12	2 x 10	2 x 12
	gaz	16	16	16	2 x 22 (28***)	2 x 22 (28***)
Parametry elektryczne (Urządzenie zewnętrzne)						
Napięcie zasilania (V, faza, Hz)	220–240, 1, 50	380–415, 3+N, 50	380–415, 3+N, 50	380–415, 3+N, 50	380–415, 3+N, 50	380–415, 3+N, 50
Prąd pracy przy chłodzeniu (A)	5,66	3,08	4,91	****	****	****
Zalecana wielkość bezpiecznika (A)	25	16	16	32	2 x 32	2 x 32
Parametry elektryczne (Urządzenie wewnętrzne)						
Napięcie zasilania (V, faza, Hz)	230, 1, 50	230, 1, 50	230, 1, 50	230, 1, 50	400, 3+N, 50	400, 3+N, 50
Prąd pracy przy chłodzeniu (A)	1,5	2,1	2,7	3,0	2,1	2,8
Prąd pracy maks. (A)	27,7	27,7	28,55	35,7	29,6	29,6

* Pomiar w odległości 1 m

** W przypadku długości od 71 do 105 m należy kierować się zaleceniami zawartymi w dokumentacji technicznej Mr. Slim

*** W przypadku długości instalacji powyżej 50 m

**** W momencie oddania do druku wartości nie były jeszcze dostępne



s-MEXT G00 Over



PUHZ-ZRP60VHA



PUHZ-ZRP100-250YKA

s-MEXT G00 - Nawiew górny - tylko chłodzenie Szafy klimatyzacyjne z urządzeniem zewnętrznym Mr. Slim

Szafy klimatyzacyjne s-MEXT G00 z urządzeniem zewnętrznym Mr. Slim - tylko chłodzenie

Oznaczenie zestawu	s-M-G02 006 O K	s-M-G02 009 O K	s-M-G02 013 O K	s-M-G02 022 O K	s-M-G02 038 O K	s-M-G02 044 O K
Oznaczenie urządzeń wewnętrznych	s-M-G00 006 O K	s-M-G00 009 O K	s-M-G00 013 O K	s-M-G00 022 O K	s-M-G00 038 O K	s-M-G00 044 O K
Oznaczenie urządzeń zewnętrznych	PUHZ-ZRP60VHA	PUHZ-ZRP100YKA	PUHZ-ZRP125YKA	PUHZ-ZRP250YKA	2 x PUHZ-ZRP200YKA	2 x PUHZ-ZRP250YKA
Wylot powietrza	Górny	Górny	Górny	Górny	Górny	Górny
Chłodzenie						
Moc chłodnicza (kW)*	6,79	10,1	11,9	22,5	38,8	42,4
Moc jawna (kW)*	6,28	9,0	10,3	19,5	34,0	37,5
SHR**	0,92	0,89	0,87	0,87	0,88	0,88
Pobór mocy (kW)*	1,53	2,17	3,49	7,11	5,44	7,11
EER *	3,9	3,98	2,97	2,87	2,87	2,59
Zakres zastosowania urządzenia wewn. (°C)	19 – 35 °C	19 – 35 °C	19 – 35 °C	19 – 35 °C	19 – 35 °C	19 – 35 °C
Zakres zastosowania - wilgotność względna (%)	30–60 %	30–60 %	30–60 %	30–60 %	30–60 %	30–60 %
Zakres zastosowania urządzenia zewn. (°C)	(-15 °C***) -5 °C/+46 °C	(-15 °C***) -5 °C/+46 °C	(-15 °C***) -5 °C/+46 °C	(-15 °C***) -5 °C/+46 °C	(-15 °C***) -5 °C/+46 °C	(-15 °C***) -5 °C/+46 °C
Cena (EUR)	Ceny szaf klimatyzacyjnych s-MEXT dostępne na zapytanie					

* Moc chłodnicza całkowita w następujących warunkach: Na zewnątrz: 35°C; wewnątrz: 27°C / 47% wilgotności względnej; długość instalacji 5 m; ESP: 20 Pa

** SHR: stosunek jawnej do całkowitej mocy chłodniczej

*** pod warunkiem ustawienia w miejscu chronionym przed wiatrem lub doposażenia w zestaw Low Temperature Kit

Oznaczenie urządzeń wewnętrznych	s-M-G00 006 O K	s-M-G00 009 O K	s-M-G00 013 O K	s-M-G00 022 O K	s-M-G00 038 O K	s-M-G00 044 O K
Wydatek powietrza (m ³ /h)	2.000	2.500	2.800	5.000	8.800	10.000
Spręż statyczny (Pa)	Nom./Max. 20/208	20/22	20/110	20/21	20/129	20/20
Poziom hałasu dB(A)	Nom. 53	57	61	60	63	67
Wymiary (mm)	Szer./Gł./Wys. 600/500/1.980	600/500/1.980	600/500/1.980	1.000/500/1.980	1.000/890/1.980	1.000/890/1.980
Masa (kg)	103	106	110	165	237	237
Oznaczenie urządzeń zewnętrznych	PUHZ-ZRP60VHA	PUHZ-ZRP100YKA	PUHZ-ZRP125YKA	PUHZ-ZRP250YKA	2 x PUHZ-ZRP200YKA	2 x PUHZ-ZRP250YKA
Wydatek powietrza (m ³ /h)	3300	6600	7200	8400	2 x 8.400	2 x 8.400
Poziom hałasu (dB(A))	Chłodzenie 47	49	50	59	2 x 59	2 x 59
Wymiary (mm)	Szer./Gł./Wys. 950/330/943	1.050/330/1.338	1.050/330/1.338	1.050/330/1.338	2 x 1050/330/1338	2 x 1050/330/1338
Masa (kg)	70	123	125	135	2 x 135	2 x 135
Parametry chłodnicze						
Całkowita długość instalacji chłodniczej (m)	50	75	75	100**	100**	100**
Maks. różnica poziomów (m)	30	30	30	30	30	30
Typ/ilość (kg)/maks. ilość (kg) czynnika chłodniczego (kg)	R410A/3,5/4,7	R410A/5,0/7,4	R410A/5,0/7,4	R410A/7,70/12,5	R410A/2 x 7,1/2 x 10,7	R410A/2 x 7,7/2 x 12,5
GWP/ekwiwalent CO ₂ (t)/maks. ekwiwalent CO ₂ (t)	2088/7,31/9,81	2088/10,44/15,45	2088/10,44/15,45	2088/16,08/26,10	2088/2 x 14,82/2 x 22,3	2088/2 x 16,08/2 x 26,10
Przyłącza chłodnicze Ø (mm)	ciecz 10 gaz 16	10 16	10 16	12 22 (28***)	2 x 10 2 x 22 (28***)	2 x 12 2 x 22 (28***)
Parametry elektryczne (Urządzenie zewnętrzne)						
Napięcie zasilania (V, faza, Hz)	220–240, 1, 50	380–415, 3+N, 50	380–415, 3+N, 50	380–415, 3+N, 50	380–415, 3+N, 50	380–415, 3+N, 50
Prąd pracy przy chłodzeniu (A)	7,72	3,95	5,93	11,5	2 x 9,1	2 x 11,5
Zalecana wielkość bezpiecznika (A)	25	16	16	32	2 x 32	2 x 32
Parametry elektryczne (Urządzenie wewnętrzne)						
Napięcie zasilania (V, faza, Hz)	230, 1, 50	230, 1, 50	230, 1, 50	230, 1, 50	400, 3+N, 50	400, 3+N, 50
Prąd pracy przy chłodzeniu (A)	1,5	2,1	2,7	3	2,1	2,8
Prąd pracy maks. (A)	2,3	2,3	2,8	3,9	3,8	3,8

* Pomiar w odległości 1 m

** W przypadku długości od 71 do 100 m należy kierować się zaleceniami zawartymi w dokumentacji technicznej Mr. Slim

*** W przypadku długości instalacji powyżej 50 m



PUHZ-ZRP60VHA

PUHZ-ZRP100-250YKA



s-MEXT G00 Over

R410A

s-MEXT G00 - Nawiew górny - chłodzenie, grzanie, nawilżanie Szafy klimatyzacyjne z urządzeniem zewnętrznym Mr. Slim

Szafy klimatyzacyjne s-MEXT G00 z urządzeniem zewnętrznym Mr. Slim - chłodzenie, grzanie, nawilżanie

Oznaczenie zestawu	s-M-G02 006 O KHB	s-M-G02 009 O KHB	s-M-G02 013 O KHB	s-M-G02 022 O KHB	s-M-G02 038 O KHB	s-M-G02 044 O KHB	
Oznaczenie urządzeń wewnętrznych	s-M-G00 006 O KHB	s-M-G00 009 O KHB	s-M-G00 013 O KHB	s-M-G00 022 O KHB	s-M-G00 038 O KHB	s-M-G00 044 O KHB	
Oznaczenie urządzeń zewnętrznych	PUHZ-ZRP60VHA	PUHZ-ZRP100YKA	PUHZ-ZRP125YKA	PUHZ-ZRP250YKA	2 x PUHZ-ZRP200YKA	2 x PUHZ-ZRP250YKA	
Wylot powietrza	Górny	Górny	Górny	Górny	Górny	Górny	
Moc grzewcza (kW)	2,6	2,6	2,6	3,9	9,0	9,0	
Wydajność parowania (kg/h)	3,0	3,0	3,0	3,0	8,0	8,0	
Chłodzenie	Moc chłodnicza (kW)*	6,79	10,1	11,9	22,5	38,8	42,4
	Moc jawna (kW)*	6,28	9,0	10,3	19,5	34,0	37,5
	SHR**	0,92	0,89	0,87	0,87	0,88	0,88
	Pobór mocy (kW)*	1,53	2,17	3,49	7,11	5,44	7,11
	EER *	3,9	3,98	2,97	2,87	2,87	2,59
	Zakres zastosowania urządzenia wewn. (°C)	19 – 35 °C	19 – 35 °C	19 – 35 °C	19 – 35 °C	19 – 35 °C	19 – 35 °C
	Zakres zastosowania - wilgotność względna (%)	30–60 %	30–60 %	30–60 %	30–60 %	30–60 %	30–60 %
	Zakres zastosowania urządzenia zewn. (°C)	(-15 °C***)-5 °C/+46 °C	(-15 °C***)-5 °C/+46 °C	(-15 °C***)-5 °C/+46 °C	(-15 °C***)-5 °C/+46 °C	(-15 °C***)-5 °C/+46 °C	(-15 °C***)-5 °C/+46 °C
Cena (EUR)	Ceny szaf klimatyzacyjnych s-MEXT dostępne na zapytanie						

* Moc chłodnicza całkowita w następujących warunkach: Na zewnątrz: 35°C; wewnątrz: 27°C / 47% wilgotności względnej; długość instalacji 5 m; ESP: 20 Pa

** SHR: stosunek jawnej do całkowitej mocy chłodniczej

*** pod warunkiem ustawienia w miejscu chronionym przed wiatrem lub doposażenia w zestaw Low Temperature Kit

Oznaczenie urządzeń wewnętrznych	s-M-G00 006 O KHB	s-M-G00 009 O KHB	s-M-G00 013 O KHB	s-M-G00 022 O KHB	s-M-G00 038 O KHB	s-M-G00 044 O KHB
Wydatek powietrza (m ³ /h)	2.000	2.500	2.800	5.000	8.800	10.000
Spręż statyczny (Pa)	Nom./Max. 20/208	20/22	20/110	20/21	20/129	20/20
Poziom hałas dB(A)	Nom. 53	57	61	60	63	67
Wymiary (mm)	Szer./Gł./Wys. 600/500/1.980	600/500/1.980	600/500/1.980	1.000/500/1.980	1.000/890/1.980	1.000/890/1.980
Masa (kg)	112	115	119	179	262	262
Oznaczenie urządzeń zewnętrznych	PUHZ-ZRP60VHA	PUHZ-ZRP100YKA	PUHZ-ZRP125YKA	PUHZ-ZRP250YKA	2 x PUHZ-ZRP200YKA	2 x PUHZ-ZRP250YKA
Wydatek powietrza (m ³ /h)	3300	6600	7200	8400	2 x 8.400	2 x 8.400
Poziom hałas (dB(A))	Chłodzenie 47	49	50	59	2 x 59	2 x 59
Wymiary (mm)	Szer./Gł./Wys. 950/330/943	1.050/330/1.338	1.050/330/1.338	1.050/330/1.338	2 x 1050/330/1338	2 x 1050/330/1338
Masa (kg)	70	123	125	135	2 x 135	2 x 135
Parametry chłodnicze						
Całkowita długość instalacji chłodniczej (m)	50	75	75	100**	100**	100**
Maks. różnica poziomów (m)	30	30	30	30	30	30
Typ/ilość (kg)/maks. ilość (kg) czynnika chłodniczego (kg)	R410A/3,5/4,7	R410A/5,0/7,4	R410A/5,0/7,4	R410A/7,70/12,5	R410A/2 x 7,1/2 x 10,7	R410A/2 x 7,7/2 x 12,5
GWP/ekwiwalent CO ₂ (t)/maks. ekwiwalent CO ₂ (t)	2088/7,31/9,81	2088/10,44/15,45	2088/10,44/15,45	2088/16,08/26,10	2088/2 x 14,82/2 x 22,3	2088/2 x 16,08/2 x 26,10
Przyłącza chłodnicze Ø (mm)	ciecz 10	10	10	12	2 x 10	2 x 12
	gaz 16	16	16	22 (28***)	2 x 22 (28***)	2 x 22 (28***)
Parametry elektryczne (Urządzenie zewnętrzne)						
Napięcie zasilania (V, faza, Hz)	220–240, 1, 50	380–415, 3+N, 50	380–415, 3+N, 50	380–415, 3+N, 50	380–415, 3+N, 50	380–415, 3+N, 50
Prąd pracy przy chłodzeniu (A)	7,72	3,95	5,93	11,5	2 x 9,1	2 x 11,5
Zalecana wielkość bezpiecznika (A)	25	16	16	32	2 x 32	2 x 32
Parametry elektryczne (Urządzenie wewnętrzne)						
Napięcie zasilania (V, faza, Hz)	230, 1, 50	230, 1, 50	230, 1, 50	230, 1, 50	400, 3+N, 50	400, 3+N, 50
Prąd pracy przy chłodzeniu (A)	1,5	2,1	2,7	3	2,1	2,8
Prąd pracy maks. (A)	27,7	27,7	28,55	35,7	29,6	29,6

* Pomiar w odległości 1 m

** W przypadku długości od 71 do 100 m należy kierować się zaleceniami zawartymi w dokumentacji technicznej Mr. Slim

*** W przypadku długości instalacji powyżej 50 m



s-MEXT G00 Under



PUZ-ZM60VHA



PUZ-ZM100-250YKA

s-MEXT G00 - Nawiew dolny - tylko chłodzenie

Szafy klimatyzacyjne z urządzeniem zewnętrznym Mr. Slim

Szafy klimatyzacyjne s-MEXT G00 z urządzeniem zewnętrznym Mr. Slim - tylko chłodzenie

Oznaczenie zestawu	s-M-G07 006 U K	s-M-G07 009 U K	s-M-G07 013 U K	s-M-G07 022 U K	s-M-G07 038 U K	s-M-G07 044 U K
Oznaczenie urządzeń wewnętrznych	s-M-G00 006 U K	s-M-G00 009 U K	s-M-G00 013 U K	s-M-G00 022 U K	s-M-G00 038 U K	s-M-G00 044 U K
Oznaczenie urządzeń zewnętrznych	PUZ-ZM60VHA	PUZ-ZM100YKA	PUZ-ZM125YKA	PUZ-ZM250YKA	2 x PUZ-ZM200YKA	2 x PUZ-ZM250YKA
Wylot powietrza	Dolny	Dolny	Dolny	Dolny	Dolny	Dolny
Chłodzenie						
Moc chłodnicza (kW)*	6,82	10,1	11,9	22,6	39,0	42,5
Moc jawna (kW)*	6,18	8,91	10,2	19,3	33,6	35,3
SHR**	0,91	0,88	0,86	0,85	0,86	0,83
Pobór mocy (kW)*	1,46	2,35	3,41	7,11	6,16	8,37
EER *	4,67	4,30	3,49	3,18	3,58	2,88
Zakres zastosowania urządzenia wewn. (°C)	19 – 35 °C	19 – 35 °C	19 – 35 °C	19 – 35 °C	19 – 35 °C	19 – 35 °C
Zakres zastosowania - wilgotność względna (%)	30–60 %	30–60 %	30–60 %	30–60 %	30–60 %	30–60 %
Zakres zastosowania urządzenia zewn. (°C)	(-15 °C***) -5 °C/+46 °C	(-15 °C***) -5 °C/+46 °C	(-15 °C***) -5 °C/+46 °C	(-15 °C***) -5 °C/+46 °C	(-15 °C***) -5 °C/+46 °C	(-15 °C***) -5 °C/+46 °C
Cena (EUR)	Ceny szaf klimatyzacyjnych s-MEXT dostępne na zapytanie					

* Moc chłodnicza całkowita w następujących warunkach: Na zewnątrz: 35°C; wewnątrz: 27°C / 47% wilgotności względnej; długość instalacji 5 m; ESP: 20 Pa

** SHR: stosunek jawnej do całkowitej mocy chłodniczej

*** pod warunkiem ustawienia w miejscu chronionym przed wiatrem lub doposażenia w zestaw Low Temperature Kit

Oznaczenie urządzeń wewnętrznych	s-M-G00 006 U K	s-M-G00 009 U K	s-M-G00 013 U K	s-M-G00 022 U K	s-M-G00 038 U K	s-M-G00 044 U K
Wydatek powietrza (m ³ /h)	2.000	2.500	2.800	5.000	8.800	10.000
Spręż statyczny (Pa)	Nom./Max. 20/208	20/22	20/110	20/21	20/129	20/20
Poziom hałasu dB(A)	Nom. 53	57	61	60	63	67
Wymiary (mm)	Szer./Gł./Wys. 600/500/1.980	600/500/1.980	600/500/1.980	1.000/500/1980	1.000/890/1.980	1.000/890/1.980
Masa (kg)	110	115	120	175	247	247
Oznaczenie urządzeń zewnętrznych	PUZ-ZM60VHA	PUZ-ZM100YKA	PUZ-ZM125YKA	PUZ-ZM250YKA	2 x PUZ-ZM200YKA	2 x PUZ-ZM250YKA
Wydatek powietrza (m ³ /h)	3.300	3.300	7.200	8.400	2 x 8.400	2 x 8.400
Poziom hałasu przy chłodzeniu (dB(A))	47	47	50	59	2 x 59	2 x 59
Wymiary (mm)	Szer./Gł./Wys. 950/355/943	1.050/370/1.338	1.050/370/1.338	1.050/370/1.338	2 x 1.050/370/1.338	2 x 1.050/370/1.338
Masa (kg)	70	123	125	138	2 x 137	2 x 138
Parametry chłodnicze						
Całkowita długość instalacji chłodniczej (m)	55	100**	100**	100**	100**	100**
Maks. różnica poziomów (m)	30	30	30	30	30	30
Typ/ilość (kg)/maks. ilość (kg) czynnika chłodniczego (kg)	R32/2,8/3,6	R32/4,0/6,8	R32/4,0/6,8	R32/6,8/9,2	R32/2 x 6,3/2 x 9,2	R32/2 x 6,3/2 x 9,2
GWP/ekwiwalent CO ₂ (t)/maks. ekwiwalent CO ₂ (t)	675/1,89/2,43	675/2,7/4,59	675/2,7/4,59	675/4,59/6,21	675/2 x 4,25/2 x 6,21	675/2 x 4,59/2 x 6,21
Przyłącza chłodnicze Ø (mm)	ciecz 10 gaz 16	10 16	10 16	12 22 (28***)	2 x 10 2 x 22 (28***)	2 x 12 2 x 22 (28***)
Parametry elektryczne (Urządzenie zewnętrzne)						
Napięcie zasilania (V, faza, Hz)	220–240, 1, 50	380–415, 3+N, 50	380–415, 3+N, 50	380–415, 3+N, 50	380–415, 3+N, 50	380–415, 3+N, 50
Prąd pracy przy chłodzeniu (A)	5,66	3,08	4,91	****	****	****
Zalecana wielkość bezpiecznika (A)	25	16	16	32	2 x 32	2 x 32
Parametry elektryczne (Urządzenie wewnętrzne)						
Napięcie zasilania (V, faza, Hz)	230, 1, 50	230, 1, 50	230, 1, 50	230, 1, 50	400, 3+N, 50	400, 3+N, 50
Prąd pracy przy chłodzeniu (A)	1,5	2,1	2,7	3,0	2,1	2,8
Prąd pracy maks. (A)	2,3	2,3	2,8	3,9	3,8	3,8

* Pomiar w odległości 1 m

** W przypadku długości od 71 do 105 m należy kierować się zaleceniami zawartymi w dokumentacji technicznej Mr. Slim

*** W przypadku długości instalacji powyżej 50 m

**** W momencie oddania do druku wartości nie były jeszcze dostępne



PUZ-ZM60VHA

PUZ-ZM100-250YKA



s-MEXT G00 Under

R32

s-MEXT G00 - Nawiew dolny - chłodzenie, grzanie, nawilżanie Szafy klimatyzacyjne z urządzeniem zewnętrznym Mr. Slim

Szafy klimatyzacyjne s-MEXT G00 z urządzeniem zewnętrznym Mr. Slim - chłodzenie, grzanie, nawilżanie

Oznaczenie zestawu	s-M-G07 006 U KHB	s-M-G07 009 U KHB	s-M-G07 013 U KHB	s-M-G07 022 U KHB	s-M-G07 038 U KHB	s-M-G07 044 U KHB	
Oznaczenie urządzeń wewnętrznych	s-M-G00 006 U KHB	s-M-G00 009 U KHB	s-M-G00 013 U KHB	s-M-G00 022 U KHB	s-M-G00 038 U KHB	s-M-G00 044 U KHB	
Oznaczenie urządzeń zewnętrznych	PUZ-ZM60VHA	PUZ-ZM100YKA	PUZ-ZM125YKA	PUZ-ZM250YKA	2 x PUZ-ZM200YKA	2 x PUZ-ZM250YKA	
Wylot powietrza	Dolny	Dolny	Dolny	Dolny	Dolny	Dolny	
Moc grzewcza (kW)	2,6	2,6	2,6	3,9	9,0	9,0	
Wydajność parowania (kg/h)	3,0	3,0	3,0	3,0	8,0	8,0	
Chłodzenie	Moc chłodnicza (kW)*	6,82	10,1	11,9	22,6	39,0	42,5
	Moc jawna (kW)*	6,18	8,91	10,2	19,3	33,6	35,3
	SHR**	0,91	0,88	0,86	0,85	0,86	0,83
	Pobór mocy (kW)*	1,46	2,35	3,41	7,11	6,16	8,37
	EER *	4,67	4,30	3,49	3,18	3,58	2,88
	Zakres zastosowania urządzenia wewn. (°C)	19 – 35 °C	19 – 35 °C	19 – 35 °C	19 – 35 °C	19 – 35 °C	19 – 35 °C
	Zakres zastosowania - wilgotność względna (%)	30–60 %	30–60 %	30–60 %	30–60 %	30–60 %	30–60 %
Zakres zastosowania urządzenia zewn. (°C)	(-15 °C***)-5 °C/+46 °C	(-15 °C***)-5 °C/+46 °C	(-15 °C***)-5 °C/+46 °C	(-15 °C***)-5 °C/+46 °C	(-15 °C***)-5 °C/+46 °C	(-15 °C***)-5 °C/+46 °C	
Cena (EUR)	Cena szaf klimatyzacyjnych s-MEXT dostępne na zapytanie						

* Moc chłodnicza całkowita w następujących warunkach: Na zewnątrz: 35°C; wewnątrz: 27°C / 47% wilgotności względnej; długość instalacji 5 m; ESP: 20 Pa

** SHR: stosunek jawnej do całkowitej mocy chłodniczej

*** pod warunkiem ustawienia w miejscu chronionym przed wiatrem lub doposażenia w zestaw Low Temperature Kit

Oznaczenie urządzeń wewnętrznych	s-M-G00 006 U KHB	s-M-G00 009 U KHB	s-M-G00 013 U KHB	s-M-G00 022 U KHB	s-M-G00 038 U KHB	s-M-G00 044 U KHB
Wydatek powietrza (m ³ /h)	2.000	2.500	2.800	5.000	8.800	10.000
Spręż statyczny (Pa)	Nom./Max. 20/208	20/22	20/110	20/21	20/129	20/20
Poziom hałas dB(A)	Nom. 53	57	61	60	63	67
Wymiary (mm)	Szer./Gł./Wys. 600/500/1.980	600/500/1.980	600/500/1.980	1.000/500/1.980	1.000/890/1.980	1.000/890/1.980
Masa (kg)	103	106	110	165	237	237
Oznaczenie urządzeń zewnętrznych	PUZ-ZM60VHA	PUZ-ZM100YKA	PUZ-ZM125YKA	PUZ-ZM250YKA	2 x PUZ-ZM200YKA	2 x PUZ-ZM250YKA
Wydatek powietrza (m ³ /h)	3.300	3.300	7.200	8.400	2 x 8.400	2 x 8.400
Poziom hałas przy chłodzeniu (dB(A))	47	47	50	59	2 x 59	2 x 59
Wymiary (mm)	Szer./Gł./Wys. 950/355/943	1.050/370/1.338	1.050/370/1.338	1.050/370/1.338	2 x 1.050/370/1.338	2 x 1.050/370/1.338
Masa (kg)	70	123	125	138	2 x 137	2 x 138
Parametry chłodnicze						
Całkowita długość instalacji chłodniczej (m)	55	100**	100**	100**	100**	100**
Maks. różnica poziomów (m)	30	30	30	30	30	30
Typ/iłosc (kg)/maks. ilość (kg) czynnika chłodniczego (kg)	R32/2,8/3,6	R32/4,0/6,8	R32/4,0/6,8	R32/6,8/9,2	R32/2 x 6,3/2 x 9,2	R32/2 x 6,3/2 x 9,2
GWP/ekwiwalent CO ₂ (t)/maks. ekwiwalent CO ₂ (t)	675/1,89/2,43	675/2,7/4,59	675/2,7/4,59	675/4,59/6,21	675/2 x 4,25/2 x 6,21	675/2 x 4,59/2 x 6,21
Przyłącza chłodnicze Ø (mm)	ciecz	10	10	12	2 x 10	2 x 12
	gaz	16	16	16	2 x 22 (28***)	2 x 22 (28***)
Parametry elektryczne (Urządzenie zewnętrzne)						
Napięcie zasilania (V, faza, Hz)	220–240, 1, 50	380–415, 3+N, 50	380–415, 3+N, 50	380–415, 3+N, 50	380–415, 3+N, 50	380–415, 3+N, 50
Prąd pracy przy chłodzeniu (A)	5,66	3,08	4,91	****	****	****
Zalecana wielkość bezpiecznika (A)	25	16	16	32	2 x 32	2 x 32
Parametry elektryczne (Urządzenie wewnętrzne)						
Napięcie zasilania (V, faza, Hz)	230, 1, 50	230, 1, 50	230, 1, 50	230, 1, 50	400, 3+N, 50	400, 3+N, 50
Prąd pracy przy chłodzeniu (A)	1,5	2,1	2,7	3,0	2,1	2,8
Prąd pracy maks. (A)	27,7	27,7	28,55	35,7	29,6	29,6

* Pomiar w odległości 1 m

** W przypadku długości od 71 do 105 m należy kierować się zaleceniami zawartymi w dokumentacji technicznej Mr. Slim

*** W przypadku długości instalacji powyżej 50 m

**** W momencie oddania do druku wartości nie były jeszcze dostępne



s-MEXT G00 Under



PUHZ-ZRP60VHA



PUHZ-ZRP100-250YKA

s-MEXT G00 - Nawiew dolny - tylko chłodzenie Szafy klimatyzacyjne z urządzeniem zewnętrznym Mr. Slim

Szafy klimatyzacyjne s-MEXT G00 z urządzeniem zewnętrznym Mr. Slim - tylko chłodzenie

Oznaczenie zestawu	s-M-G02 006 U K	s-M-G02 009 U K	s-M-G02 013 U K	s-M-G02 022 U K	s-M-G02 038 U K	s-M-G02 044 U K
Oznaczenie urządzeń wewnętrznych	s-M-G00 006 U K	s-M-G00 009 U K	s-M-G00 013 U K	s-M-G00 022 U K	s-M-G00 038 U K	s-M-G00 044 U K
Oznaczenie urządzeń zewnętrznych	PUHZ-ZRP60VHA	PUHZ-ZRP100YKA	PUHZ-ZRP125YKA	PUHZ-ZRP250YKA	2 x PUHZ-ZRP200YKA	2 x PUHZ-ZRP250YKA
Wylot powietrza	Dolny	Dolny	Dolny	Dolny	Dolny	Dolny
Chłodzenie						
Moc chłodnicza (kW)*	6,79	10,1	11,9	22,5	38,8	42,4
Moc jawna (kW)*	6,28	9,0	10,3	19,5	34,0	37,5
SHR**	0,92	0,89	0,87	0,87	0,88	0,88
Pobór mocy (kW)*	1,53	2,17	3,49	7,11	5,44	7,11
EER *	3,9	3,98	2,97	2,87	2,87	2,59
Zakres zastosowania urządzenia wewn. (°C)	19 – 35 °C	19 – 35 °C	19 – 35 °C	19 – 35 °C	19 – 35 °C	19 – 35 °C
Zakres zastosowania - wilgotność względna (%)	30–60 %	30–60 %	30–60 %	30–60 %	30–60 %	30–60 %
Zakres zastosowania urządzenia zewn. (°C)	(-15 °C***) -5 °C/+46 °C	(-15 °C***) -5 °C/+46 °C	(-15 °C***) -5 °C/+46 °C	(-15 °C***) -5 °C/+46 °C	(-15 °C***) -5 °C/+46 °C	(-15 °C***) -5 °C/+46 °C
Cena (EUR)	Ceny szaf klimatyzacyjnych s-MEXT dostępne na zapytanie					

* Moc chłodnicza całkowita w następujących warunkach: Na zewnątrz: 35°C; wewnątrz: 27°C / 47% wilgotności względnej; długość instalacji 5 m; ESP: 20 Pa

** SHR: stosunek jawnej do całkowitej mocy chłodniczej

*** pod warunkiem ustawienia w miejscu chronionym przed wiatrem lub doposażenia w zestaw Low Temperature Kit

Oznaczenie urządzeń wewnętrznych	s-M-G00 006 U K	s-M-G00 009 U K	s-M-G00 013 U K	s-M-G00 022 U K	s-M-G00 038 U K	s-M-G00 044 U K
Wydatek powietrza (m ³ /h)	2.000	2.500	2.800	5.000	8.800	10.000
Spręż statyczny (Pa)	Nom./Max. 20/208	20/22	20/110	20/21	20/129	20/20
Poziom hałasu dB(A)	Nom. 53	57	61	60	63	67
Wymiary (mm)	Szer./Gł./Wys. 600/500/1.980	600/500/1.980	600/500/1.980	1.000/500/1.980	1.000/890/1.980	1.000/890/1.980
Masa (kg)	103	106	110	165	237	237
Oznaczenie urządzeń zewnętrznych	PUHZ-ZRP60VHA	PUHZ-ZRP100YKA	PUHZ-ZRP125YKA	PUHZ-ZRP250YKA	2 x PUHZ-ZRP200YKA	2 x PUHZ-ZRP250YKA
Wydatek powietrza (m ³ /h)	3300	6600	7200	8400	2 x 8.400	2 x 8.400
Poziom hałasu (dB(A))	Chłodzenie 47	49	50	59	2 x 59	2 x 59
Wymiary (mm)	Szer./Gł./Wys. 950/330/943	1.050/330/1.338	1.050/330/1.338	1.050/330/1.338	2 x 1050/330/1338	2 x 1050/330/1338
Masa (kg)	70	123	125	135	2 x 135	2 x 135
Parametry chłodnicze						
Całkowita długość instalacji chłodniczej (m)	50	75	75	100**	100**	100**
Maks. różnica poziomów (m)	30	30	30	30	30	30
Typ/ilość (kg)/maks. ilość (kg) czynnika chłodniczego (kg)	R410A/3,5/4,7	R410A/5,0/7,4	R410A/5,0/7,4	R410A/7,70/12,5	R410A/2 x 7,1/2 x 10,7	R410A/2 x 7,7/2 x 12,5
GWP/ekwiwalent CO ₂ (t)/maks. ekwiwalent CO ₂ (t)	2088/7,31/9,81	2088/10,44/15,45	2088/10,44/15,45	2088/16,08/26,10	2088/2 x 14,82/2 x 22,3	2088/2 x 16,08/2 x 26,10
Przyłącza chłodnicze Ø (mm)	ciecz 10 gaz 16	10 16	10 16	12 22 (28***)	2 x 10 2 x 22 (28***)	2 x 12 2 x 22 (28***)
Parametry elektryczne (Urządzenie zewnętrzne)						
Napięcie zasilania (V, faza, Hz)	220–240, 1, 50	380–415, 3+N, 50	380–415, 3+N, 50	380–415, 3+N, 50	380–415, 3+N, 50	380–415, 3+N, 50
Prąd pracy przy chłodzeniu (A)	7,72	3,95	5,93	11,5	2 x 9,1	2 x 11,5
Zalecana wielkość bezpiecznika (A)	25	16	16	32	2 x 32	2 x 32
Parametry elektryczne (Urządzenie wewnętrzne)						
Napięcie zasilania (V, faza, Hz)	230, 1, 50	230, 1, 50	230, 1, 50	230, 1, 50	400, 3+N, 50	400, 3+N, 50
Prąd pracy przy chłodzeniu (A)	1,5	2,1	2,7	3	2,1	2,8
Prąd pracy maks. (A)	2,3	2,3	2,8	3,9	3,8	3,8

* Pomiar w odległości 1 m

** W przypadku długości od 71 do 100 m należy kierować się zaleceniami zawartymi w dokumentacji technicznej Mr. Slim

*** W przypadku długości instalacji powyżej 50 m



PUAH-ZRP60VHA

PUAH-ZRP100-250YKA



s-MEXT G00 Under



s-MEXT G00 - Nawiew dolny - chłodzenie, grzanie, nawilżanie Szafy klimatyzacyjne z urządzeniem zewnętrznym Mr. Slim

Szafy klimatyzacyjne s-MEXT G00 z urządzeniem zewnętrznym Mr. Slim - chłodzenie, grzanie, nawilżanie

Oznaczenie zestawu	s-M-G02 006 U KHB	s-M-G02 009 U KHB	s-M-G02 013 U KHB	s-M-G02 022 U KHB	s-M-G02 038 U KHB	s-M-G02 044 U KHB	
Oznaczenie urządzeń wewnętrznych	s-M-G00 006 U KHB	s-M-G00 009 U KHB	s-M-G00 013 U KHB	s-M-G00 022 U KHB	s-M-G00 038 U KHB	s-M-G00 044 U KHB	
Oznaczenie urządzeń zewnętrznych	PUAH-ZRP60VHA	PUAH-ZRP100YKA	PUAH-ZRP125YKA	PUAH-ZRP250YKA	2 x PUAH-ZRP200YKA	2 x PUAH-ZRP250YKA	
Wylot powietrza	Dolny	Dolny	Dolny	Dolny	Dolny	Dolny	
Moc grzewcza (kW)	2,6	2,6	2,6	3,9	9,0	9,0	
Wydajność parowania (kg/h)	3,0	3,0	3,0	3,0	8,0	8,0	
Chłodzenie	Moc chłodnicza (kW)*	6,79	10,1	11,9	22,5	38,8	42,4
	Moc jawna (kW)*	6,28	9,0	10,3	19,5	34,0	37,5
	SHR**	0,92	0,89	0,87	0,87	0,88	0,88
	Pobór mocy (kW)*	1,53	2,17	3,49	7,11	5,44	7,11
	EER *	3,9	3,98	2,97	2,87	2,87	2,59
	Zakres zastosowania urządzenia wewn. (°C)	19 – 35 °C	19 – 35 °C	19 – 35 °C	19 – 35 °C	19 – 35 °C	19 – 35 °C
	Zakres zastosowania - wilgotność względna (%)	30–60 %	30–60 %	30–60 %	30–60 %	30–60 %	30–60 %
Zakres zastosowania urządzenia zewn. (°C)	(-15 °C***)-5 °C/+46 °C	(-15 °C***)-5 °C/+46 °C	(-15 °C***)-5 °C/+46 °C	(-15 °C***)-5 °C/+46 °C	(-15 °C***)-5 °C/+46 °C	(-15 °C***)-5 °C/+46 °C	
Cena (EUR)	Ceny szaf klimatyzacyjnych s-MEXT dostępne na zapytanie						

* Moc chłodnicza całkowita w następujących warunkach: Na zewnątrz: 35°C; wewnątrz: 27°C / 47% wilgotności względnej; długość instalacji 5 m; ESP: 20 Pa

** SHR: stosunek jawnej do całkowitej mocy chłodniczej

*** pod warunkiem ustawienia w miejscu chronionym przed wiatrem lub doposażenia w zestaw Low Temperature Kit

Oznaczenie urządzeń wewnętrznych	s-M-G00 006 U KHB	s-M-G00 009 U KHB	s-M-G00 013 U KHB	s-M-G00 022 U KHB	s-M-G00 038 U KHB	s-M-G00 044 U KHB
Wydatek powietrza (m³/h)	2.000	2.500	2.800	5.000	8.800	10.000
Spręż statyczny (Pa)	Nom./Max. 20/208	20/22	20/110	20/21	20/129	20/20
Poziom hałas dB(A)	Nom. 53	57	61	60	63	67
Wymiary (mm)	Szer./Gł./Wys. 600/500/1.980	600/500/1.980	600/500/1.980	1.000/500/1.980	1.000/890/1.980	1.000/890/1.980
Masa (kg)	112	115	119	179	262	262
Oznaczenie urządzeń zewnętrznych	PUAH-ZRP60VHA	PUAH-ZRP100YKA	PUAH-ZRP125YKA	PUAH-ZRP250YKA	2 x PUAH-ZRP200YKA	2 x PUAH-ZRP250YKA
Wydatek powietrza (m³/h)	3300	6600	7200	8400	2 x 8.400	2 x 8.400
Poziom hałas (dB(A))	Chłodzenie 47	49	50	59	2 x 59	2 x 59
Wymiary (mm)	Szer./Gł./Wys. 950/330/943	1.050/330/1.338	1.050/330/1.338	1.050/330/1.338	2 x 1050/330/1338	2 x 1050/330/1338
Masa (kg)	70	123	125	135	2 x 135	2 x 135
Parametry chłodnicze						
Całkowita długość instalacji chłodniczej (m)	50	75	75	100**	100**	100**
Maks. różnica poziomów (m)	30	30	30	30	30	30
Typ/iłosc (kg)/maks. ilość (kg) czynnika chłodniczego (kg)	R410A/3,5/4,7	R410A/5,0/7,4	R410A/5,0/7,4	R410A/7,70/12,5	R410A/2 x 7,1/2 x 10,7	R410A/2 x 7,7/2 x 12,5
GWP/ekwiwalent CO ₂ (t)/maks. ekwiwalent CO ₂ (t)	2088/7,31/9,81	2088/10,44/15,45	2088/10,44/15,45	2088/16,08/26,10	2088/2 x 14,82/2 x 22,3	2088/2 x 16,08/2 x 26,10
Przyłącza chłodnicze Ø (mm)	ciecz 10	10	10	12	2 x 10	2 x 12
	gaz 16	16	16	22 (28***)	2 x 22 (28***)	2 x 22 (28***)
Parametry elektryczne (Urządzenie zewnętrzne)						
Napięcie zasilania (V, faza, Hz)	220–240, 1, 50	380–415, 3+N, 50	380–415, 3+N, 50	380–415, 3+N, 50	380–415, 3+N, 50	380–415, 3+N, 50
Prąd pracy przy chłodzeniu (A)	7,72	3,95	5,93	11,5	2 x 9,1	2 x 11,5
Zalecana wielkość bezpiecznika (A)	25	16	16	32	2 x 32	2 x 32
Parametry elektryczne (Urządzenie wewnętrzne)						
Napięcie zasilania (V, faza, Hz)	230, 1, 50	230, 1, 50	230, 1, 50	230, 1, 50	400, 3+N, 50	400, 3+N, 50
Prąd pracy przy chłodzeniu (A)	1,5	2,1	2,7	3	2,1	2,8
Prąd pracy maks. (A)	27,7	27,7	28,55	35,7	29,6	29,6

* Pomiar w odległości 1 m

** W przypadku długości od 71 do 100 m należy kierować się zaleceniami zawartymi w dokumentacji technicznej Mr. Slim

*** W przypadku długości instalacji powyżej 50 m

Akcesoria do urządzeń wewnętrznych — dostarczane osobno

Oznaczenie	Opis
s-MEXT	Szafy klimatyzacyjne

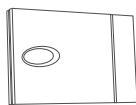

Dodatkowe urządzenia zabezpieczające i regulujące
Oprócz zamontowanych w urządzeniu zabezpieczeń można wybrać dodatkowo i uwzględnić je w układzie regulacji urządzenia.

A521_MH	Czujnik pożaru
A511_MH	Czujnik dymu
A492_MH	Dodatkowy czujnik wycieku wody
P161_MH	Czujniki temperatury i wilgotności na wlocie powietrza
4666_MH	Zewnętrzny czujnik temperatury
P101_MH	Zestaw mocowania do podłogi (zapobiega przesuwaniu się urządzenia podczas trzęsienia ziemi)
Na zapytanie	Detektor gazu do instalacji z R32

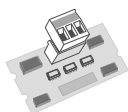

Przylącze automatyki budynkowej
Karty interfejsu do podłączenia urządzenia wewnętrznego do systemu automatyki budynkowej za pomocą różnych protokołów.

A471_MH	Karta interfejsu RS485
A472_MH	Karta interfejsu RS232
A473_MH	Karta interfejsu ETHERNET TCP/IP
A474_MH	Karta interfejsu LonWorks
A476_MH	Modem GSM do wysyłania wiadomości SMS

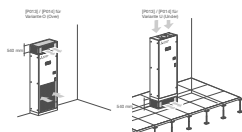

Kłapa żaluzjowa dociskana sprężyną
Kłapa żaluzjowa montowana jest na wierzchu szafy klimatyzacyjnej s-MEXT. W przypadku wariantu O (Over) na wylocie powietrza, w przypadku wariantu U (Under) na wlocie powietrza. Możliwość działania w połączeniu z plenum.
Podczas pracy wentylatora w urządzeniu wewnętrznym lamele zamykające kłapy żaluzjowej są otwierane, aby umożliwić przepływ powietrza. Po wyłączeniu wentylatora (na sygnał zewnętrzny lub wskutek komunikatu o usterce) lamele kłapy żaluzjowej są zamykane, aby zapobiec niepożądanemu przepływowi powietrza przez urządzenia wewnętrzne.

A532_006-013_MH (tylko do urządzeń R410A)	Kłapa żaluzjowa dociskana sprężyną (moc 006-013)
A532_022_MH (tylko do urządzeń R410A)	Kłapa żaluzjowa dociskana sprężyną (moc 022)
A532_038-044_MH (tylko do urządzeń R410A)	Kłapa żaluzjowa dociskana sprężyną (moc 038-044)

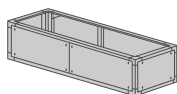

Komora powietrza doprowadzanego (puste)
Te komory służą do zwiększania ilości powietrza doprowadzanego lub odprowadzanego i nie są na nich montowane żadne dodatkowe urządzenia.

P011_006-013_MH (tylko do urządzeń Over)	Komora powietrza doprowadzanego (puste) (moc 006-013)
P011_022_MH (tylko do urządzeń Over)	Komora powietrza doprowadzanego (puste) (moc 022)
P011_038-044_MH (tylko do urządzeń Over)	Komora powietrza doprowadzanego (puste) (moc 038-044)
P012_006-013_MH (tylko do urządzeń Over)	Komora powietrza doprowadzanego (puste) wg CL.0 (A1 DIN 4102) (moc 006-013)
P012_022_MH (tylko do urządzeń Over)	Komora powietrza doprowadzanego (puste) wg CL.0 (A1 DIN 4102) (moc 022)
P012_038-044_MH (tylko do urządzeń Over)	Komora powietrza doprowadzanego (puste) wg CL.0 (A1 DIN 4102) (moc 038-044)
P031_006-013_MH (tylko do urządzeń Under)	Komora zasysania powietrza (puste) (moc 006-013)
P031_022_MH (tylko do urządzeń Under)	Komora zasysania powietrza (puste) (moc 022)
P031_038-044_MH (tylko do urządzeń Under)	Komora zasysania powietrza (puste) (moc 038-044)
P032_006-013_MH (tylko do urządzeń Under)	Komora zasysania powietrza (puste) wg CL.0 (A1 DIN 4102) (moc 006-013)
P032_022_MH (tylko do urządzeń Under)	Komora zasysania powietrza (puste) wg CL.0 (A1 DIN 4102) (moc 022)
P032_038-044_MH (tylko do urządzeń Under)	Komora zasysania powietrza (puste) wg CL.0 (A1 DIN 4102) (moc 038-044)

Oznaczenie	Opis
s-MEXT	Szafy klimatyzacyjne

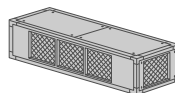

Komora powietrza doprowadzanego z grillem na wylocie
Te komory umożliwiają rozdział powietrza bezpośrednio w pomieszczeniu. Te komory dostarczane są z kratkami wylotu powietrza z lamelami prowadzącymi z przodu i na bokach, które można ręcznie ustawić w dwóch położeniach.

P013_006-013_MH	Komora powietrza doprowadzanego z grillem na wylocie (moc 006-013)
P013_022_MH	Komora powietrza doprowadzanego z grillem na wylocie (moc 022)
P013_038-044_MH	Komora powietrza doprowadzanego z grillem na wylocie (moc 038-044)
P014_006-013_MH	Komora powietrza doprowadzanego z grillem na wylocie wg CL.0 (A1 DIN 4102) (moc 006-013)
P014_022_MH	Komora powietrza doprowadzanego z grillem na wylocie wg CL.0 (A1 DIN 4102) (moc 022)
P014_038-044_MH	Komora powietrza doprowadzanego z grillem na wylocie wg CL.0 (A1 DIN 4102) (moc 038-044)

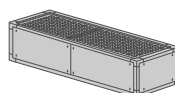

Komora powietrza doprowadzanego / zasysania powietrza z obudową dźwiękochłonną
To komora wyposażone jest w kulisy wyguszające, które redukują poziom hałasu.

P015_006-013_MH	Komora powietrza doprowadzanego z obudową dźwiękochłonną (moc 006-013)
P015_022_MH	Komora powietrza doprowadzanego z obudową dźwiękochłonną (moc 022)
P015_038-044_MH	Komora powietrza doprowadzanego z obudową dźwiękochłonną (moc 038-044)
P033_006-013_MH	Komora zasysania powietrza z obudową dźwiękochłonną (moc 006-013)
P033_022_MH	Komora zasysania powietrza z obudową dźwiękochłonną (moc 022)
P033_038-044_MH	Komora zasysania powietrza z obudową dźwiękochłonną (moc 038-044)

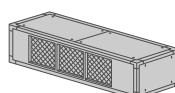

Komora powietrza doprowadzanego z obudową dźwiękochłonną i grillem na wylocie
To komora umożliwiają rozdział powietrza z przodu bezpośrednio w pomieszczeniu. To komora dostarczane jest z kratkami wylotu powietrza z lamelami prowadzącymi z przodu, które można ręcznie ustawić w dwóch położeniach. Dodatkowo plenum obudowane jest obudową dźwiękochłonną.

P016_006-013_MH	Komora powietrza doprowadzanego z grillem na wylocie i obudową dźwiękochłonną (moc 006-013)
P016_022_MH	Komora powietrza doprowadzanego z grillem na wylocie i obudową dźwiękochłonną (moc 022)
P016_038-044_MH	Komora powietrza doprowadzanego z grillem na wylocie i obudową dźwiękochłonną (moc 038-044)

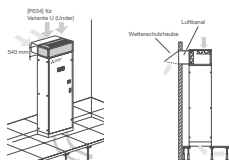

Komora zasysania powietrza z kłapami żaluzjowymi Free Cooling
To komora zasysania powietrza z kłapami żaluzjowymi Free Cooling umożliwiają swobodne chłodzenie przez doprowadzanie świeżego powietrza bezpośrednio do pomieszczenia.

P034_006-013_MH	Komora zasysania powietrza z kłapami żaluzjowymi Free Cooling (moc 006-013)
P034_022_MH	Komora zasysania powietrza z kłapami żaluzjowymi Free Cooling (moc 022)
P034_038-044_MH	Komora zasysania powietrza z kłapami żaluzjowymi Free Cooling (moc 038-044)
A812_MH	Zarządzanie bezpośrednim chłodzeniem Free Cooling

Dodatkowo wymagane są opcje 4666_MH – zewnętrzny czujnik temperatury – oraz P161_MH – czujniki temperatury i wilgotności na wlocie powietrza

Akcesoria do urządzeń wewnętrznych — dostarczane osobno

Oznaczenie	Opis
s-MEXT	Szafy klimatyzacyjne

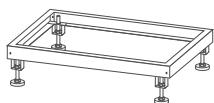

Rama podstawa o regulowanej wysokości
Rama podstawa z regulowanymi stopkami do ustawienia szafy klimatyzacji precyzyjnej s-MEXT na istniejącym podwójnym dnie.

P041_006-013_MH	Rama podstawy o wysokości: min./maks.: 255–350 mm (moc 006-013)
P041_022_MH	Rama podstawy o wysokości: min./maks.: 255–350 mm (moc 022)
P041_038-044_MH	Rama podstawy o wysokości: min./maks.: 255–350 mm (moc 038-044)
P042_006-013_MH	Rama podstawy o wysokości: min./maks.: 355–450 mm (moc 006-013)
P042_022_MH	Rama podstawy o wysokości: min./maks.: 355–450 mm (moc 022)
P042_038-044_MH	Rama podstawy o wysokości: min./maks.: 355–450 mm (moc 038-044)
P043_006-013_MH	Rama podstawy o wysokości: min./maks.: 400–510 mm (moc 006-013)
P043_022_MH	Rama podstawy o wysokości: min./maks.: 400–510 mm (moc 022)
P043_038-044_MH	Rama podstawy o wysokości: min./maks.: 400–510 mm (moc 038-044)

Konfigurowalne akcesoria do urządzeń wewnętrznych

A432	Ogrzewanie elektryczne — wzmocnione wykonanie (tylko do mocy 038 i 044)
4303	Nawilżacz parowy 8 kg/h — wzmocnione wykonanie (tylko do mocy 038 i 044)
P051	Regulacja odwilżania
A842	Licznik zużycia energii do urządzenia wewnętrzne
Na zapytanie	Nadmiarowe zasilanie urządzeń wewnętrznych i zewnętrznych
P091	Tymczasowy UPS do regulatora
A272	Izolacja paneli wykonana zgodnie z CL 0 (A1 DIN 4102)
P084	Filtr powietrza 50% ePM10 ISO
A547	Stały przepływ (+ADL)
A548	Stałe ciśnienie w podwójnym dnie (+ADL)
P151	Obniżony wyświetlacz

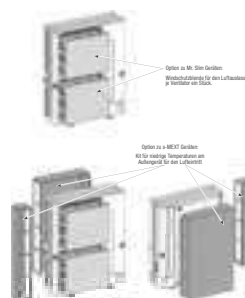

Zestaw do niskich temperatur przy urządzeniu zewnętrznym
„Zestaw do niskich temperatur przy urządzeniu zewnętrznym” przeznaczony jest do urządzeń zewnętrznych Mr. Slim i umożliwia w wietrznych warunkach montażu korzystanie z trybu chłodzenia przy temperaturach zewnętrznych do -15°C.

P061_006_Kit_MH	Zestaw do niskich temperatur przy urządzeniu zewnętrznym (moc 006)
P061_009-022_Kit_MH	Zestaw do niskich temperatur przy urządzeniu zewnętrznym (moc 009-022)
P061_038-044_Kit_MH	Zestaw do niskich temperatur przy urządzeniu zewnętrznym (moc 038-044)

CENY (EUR)
Ceny wszystkich akcesoriów do s-MEXT będą dostępne na zapytanie.



PFD-P250VM-E



PFD-P500VM-E



PUHY-P200-300YNW-A



PQHD-P250YHM-A

Szafy klimatyzacji precyzyjnej

PFD Jednostki wewnętrzne

Oznaczenie urządzeń wewnętrznych	PFD-P250VM-E	PFD-P250VM-E	PFD-P500VM-E	PFD-P500VM-E	PFD-P500VM-E	
Oznaczenie urządzeń zewnętrznych	PQHD-P250YHM-A	PUHY-P250YNW-A	2 x PQHD-P250YHM-A	2 x PUHY-P250YNW-A	PUHY-P500YSNW-A	
Chłodzenie	Moc chłodnicza (kW)	28,0	28,0	56,0	56,0	56,0
	Pobór mocy (kW)	5,95	6,80	5,95	6,80	11,91
	SHR*	31,5	31,5	63,0	63,0	63,0
Cena (EUR)	Ceny urządzeń dostępne na zapytanie					

* Moc chłodnicza całkowita w następujących warunkach: Na zewnątrz: 35°C; wewnątrz: 27°C / 47% wilgotności względnej; długość instalacji 5 m; ESP: 20 Pa

** SHR: stosunek jawnej do całkowitej mocy chłodniczej

Oznaczenie urządzeń wewnętrznych	PFD-P250VM-E	PFD-P250VM-E	PFD-P500VM-E	PFD-P500VM-E	PFD-P500VM-E
Wydatek powietrza (m³/h)	9600	9600	19200	19200	19200
Spręż statyczny (Pa)	120	120	120	120	120
Poziom hałasu (dB(A)) *	59	59	63	63	63
Wymiary (mm)	Szer./Gł./Wys. 1.380/780/1.950	1.380/780/1.950	1.980/780/1.950	1.980/780/1.950	1.980/780/1.950
Masa (kg)	380	380	520	520	520
Oznaczenie urządzeń zewnętrznych	PQHD-P250YHM-A	PUHY-P250YNW-A	2 x PQHD-P250YHM-A	2 x PUHY-P250YNW-A	PUHY-P500YSNW-A
Wydatek powietrza (m³/h)	–	11100	–	11100 x 2	2 x 11.100
Poziom hałasu (dB(A))	47	60	47 x 2	60 x 2	64
Wymiary Szer./Gł./Wys. (mm)	880/550/1160	920/740/1858	880/550/1160 x 2	920/740/1858 x 2	920/740/1858 x 2
Masa (kg)	200	225	200 x 2	225 x 2	225 x 2
Parametry chłodnicze					
Całkowita długość instalacji chłodniczej (m)	150	165	150	165	165
Maks. różnica poziomów (m)	50	50	50	50	50
Typ / ilość (kg) / maks. ilość czynnika chł. (kg)	R410A/5,0/33,0	R410A/6,5/29,4	R410A/5,0/28,4	R410A/6,5/29,4	R410A/13/45,9
GWP / ekwiwalent CO₂ (t) / maks. ekwiwalent CO₂ (t)	2088/10,44/68,90	2088/13,57/61,39	2088/10,44/44,59	2088/13,57/61,39	2088/27,14/95,84
Przyłącza chłodnicze Ø (mm)	ciecz	10	10	10	16
	gaz	22	22	22	28
Parametry elektryczne					
Napięcie zasilania (V, faza, Hz)	380-415, 3+N, 50	380-415, 3+N, 50	380-415, 3+N, 50	380-415, 3+N, 50	380-415, 3+N, 50
Prąd pracy (A)	10,5	10,9	10,5 x 2	10,9 x 2	21,0

* Poziom hałasu urządzenia wewnętrznego mierzony w odległości 1 m przed i 1 m pod urządzeniem



Lossnay



VL-50S2-E

VL-50ES2-E

VL-50SR2-E

VL-100U5-E

VL-100EU5-E

Dane techniczne

Nazwa urządzenia		VL-50S2-E	VL-50ES2-E	VL-50SR2-E
Wydatek powietrza (m ³ /h)	Niski	16	16	16
	Wysoki	52,5	52,5	52,5
Poziom hałasu dB (A)*	Niski	15	15	15
	Wysoki	37	37	37
Sprawność (%)	Niski	85	85	85
	Wysoki	69	69	69
Wymiary (mm)	Szerokość	522	522	522
	Głębokość	168	168	168
	Wysokość	245	245	245
Masa (kg)		6,2	6,2	6,2
Zasilanie (V, Phase, Hz)		220-240, 1, 50	220-240, 1, 50	220-240, 1, 50
Pobór mocy (W)	Niski	4,5	4,5	5,0
	Wysoki	20	20	20
Rozmiar przyłącza kanałowego II (mm)		1 x 120	1 x 120	1 x 120
Cena (EUR)		404,-	404,-	450,-

Dane deklarowane z adnotacją Niski i Wysoki dotyczą niskiego i wysokiego biegu wentylatora

* Poziom ciśnienia akustycznego mierzony 1 m przed i 0,8 m pod urządzeniem

Akcesoria

Nazwa urządzenia	Typ	Cena (EUR)
Filtr zamienny (klasa EU-G3)	P-50F2-E	30,-
Filtr antysmogowy klasa PM 10 EU-M6	P-50HF2-E	40,-
Zintegrowana czepnia z wyrzutnią ze stali nierdzewnej	P-50VSO-E	90,-
Kanał przedłużający	P-50P-E	20,-
Złączka	P-50J-E	17,-

Dane techniczne

Nazwa urządzenia		VL-100U5-E	VL-100EU5-E
Wydatek powietrza (m ³ /h)	Niski	60	60
	Wysoki	105	105
Poziom hałasu dB (A)*	Niski	25	25
	Wysoki	37	37
Sprawność (%)	Niski	80	80
	Wysoki	73	73
Wymiary (mm)	Szerokość	620	620
	Głębokość	200	200
	Wysokość	265	265
Masa (kg)		7,5	7,5
Zasilanie (V, Phase, Hz)		220-240, 1, 50	220-240, 1, 50
Pobór mocy (W)	Niski	15	15
	Wysoki	31	31
Rozmiar przyłącza kanałowego II (mm)		2 x 90	2 x 90
Cena (EUR)		500,-	500,-

Dane deklarowane z adnotacją Niski i Wysoki dotyczą niskiego i wysokiego biegu wentylatora

* Poziom ciśnienia akustycznego mierzony 1 m przed i 0,8 m pod urządzeniem

Akcesoria

Nazwa urządzenia	Typ	Cena (EUR)
Filtr antysmogowy PM2.5 PM10 klasa EU-F7	P-100HF5-E	60,-
Filtr zamienny (klasa EU-G3)	P-100F5-E	40,-
Kanał przedłużający	P-100P-E	20,-
Złączka	P-100PJ-E	15,-



LGH-15-100RVX / LGH-150-200RVX

Jednostki kanałowe do zabudowy

Oznaczenie		LGH-15RVX-E	LGH-25RVX-E	LGH-35RVX-E	LGH-50RVX-E	LGH-65RVX-E	LGH-80RVX-E	LGH-100RVX-E	LGH-150RVX-E	LGH-200RVX-E
Wydatek powietrza (m ³ /h)	Bardzo niski	38	63	88	125	163	200	250	375	500
	Niski	75	125	175	250	325	400	500	750	1000
	Wysoki	113	188	263	375	488	600	750	1125	1500
	Bardzo wysoki	150	250	350	500	650	800	1000	1500	2000
Spręż statyczny (Pa)*	Bardzo niski	6	5	10	8	8	10,0	10,6	11	10,0
	Niski	24	21	40	30	30	37,5	42,5	44	37,5
	Wysoki	54	48	90	68	68	85,0	96,0	98	84,0
	Bardzo wysoki	95	85	160	120	120	150,0	170,0	175	150,0
Poziom hałasu (dB(A)**)	Bardzo niski	17,0	17	17,0	18,0	18,0	18,0	18,0	18,0	18,0
	Niski	19,0	20	20,0	19,0	22,0	23,0	23,0	24,0	28,0
	Wysoki	24,0	22	28,0	28,0	29,0	30,0	31,0	32,0	36,0
	Bardzo wysoki	28,0	27	32,0	34,0	34,5	34,5	37,0	39,0	40,0
Sprawność (%)	Bardzo niski	84,0	86,0	88,5	87,0	86	85,0	89,5	85,0	89,5
	Niski	83,0	82,0	86,0	83,5	84	84,0	86,5	84,0	86,5
	Wysoki	81,0	80,0	82,5	81,0	81,0	82,5	83,0	82,5	83,0
	Bardzo wysoki	80,0	79,0	80,0	78,0	77,0	79,0	80,0	80,0	80,0
Wymiary (mm)	Szerokość	610	735	874	1.016	954	1.004	1.231	1.004	1.231
	Głębokość	780	780	888	888	908	1.144	1.144	1.144	1.144
	Wysokość	289	289	331	331	404	404	404	808	808
Masa (kg)		20	23	30	33	38	48	54	98	110
Napięcie zasilania (V, faza, Hz)		220-240, 1, 50	220-240, 1, 50	220-240, 1, 50	220-240, 1, 50	220-240, 1, 50	220-240, 1, 50	220-240, 1, 50	220-240, 1, 50	220-240, 1, 50
Pobór mocy (W)	Bardzo niski	7	8	11	12	15	18	21	36	42
	Niski	14	16	31	32	49	60	75	123	153
	Wysoki	28	33	70	78	131	151	209	311	400
	Bardzo wysoki	49	62	140	165	252	335	420	670	850
Maks. prąd pracy (A)		0,40	0,48	0,98	1,15	1,8	1,82	2,50	3,71	4,88
Średnica przyłącza Ø (mm)		110	150	150	200	200	250	250	250/270	250/270
Cena (EUR)		825,-	985,-	1375,-	1513,-	1935,-	2350,-	2560,-	4705,-	5120,-

* Przy danym natężeniu wydatku powietrza

Klasa efektywności energetycznej na skali od A+++ do D

** Poziom hałas mierzony centralnie w odległości 1,5 m pod jednostką

Akcesoria



PZ-61DR-E

Oznaczenie typu	Opis	Cena (EUR)
PZ-61DR-E	Zdalne sterowanie przewodowe do LGH-RVX (-T)	205,-
PZ-15RFM-E	Zestaw filtrów antysmogowych PM2.5 ; PM10 klasa EU-F7 do LGH-15RVX	85,-
PZ-25RFM-E	Zestaw filtrów antysmogowych PM2.5 ; PM10 klasa EU-F7 do LGH-25RVX	120,-
PZ-35RFM-E	Zestaw filtrów antysmogowych PM2.5 ; PM10 klasa EU-F7 do LGH-35RVX	130,-
PZ-50RFM-E	Zestaw filtrów antysmogowych PM2.5 ; PM10 klasa EU-F7 do LGH-50RVX	140,-
PZ-65RFM-E	Zestaw filtra antysmogowego PM2.5 ; PM10 klasa EU-F7 do LGH-65RVX	145,-
PZ-80RFM-E	Zestaw filtrów antysmogowych PM2.5 ; PM10 klasa EU-F7 do LGH-80/150RVX, do LGH-150RVX potrzebne są 2 zestawy	155,-
PZ-100RFM-E	Zestaw filtrów antysmogowych PM2.5 ; PM10 klasa EU-F7 do LGH-100/200RVX, do LGH-200RVX potrzebne są 2 zestawy	170,-
PZ-15RF8-E	Zestaw filtrów (klasa G3 EU) do LGH-15RVX	35,-
PZ-25RF8-E	Zestaw filtrów (klasa G3 EU) do LGH-25RVX	50,-
PZ-35RF8-E	Zestaw filtrów (klasa G3 EU) do LGH-35RVX	70,-
PZ-50RF8-E	Zestaw filtra zamiennego (klasa G3 EU) do LGH-50RVX	85,-
PZ-65RF8-E	Zestaw filtra zamiennego (klasa G3 EU) do LGH-65RVX	105,-
PZ-80RF8-E	Zestaw filtra zamiennego (klasa G3 EU) do LGH-80/150RVX, do LGH-150RVX potrzebne są 2 zestawy	120,-
PZ-100RF8-E	Zestaw filtra zamiennego (klasa G3 EU) do LGH-100/200RVX, do LGH-200RVX potrzebne są 2 zestawy	140,-
Oznaczenie typu	Opis	Cena (EUR)
A1M	Interfejs ModBus RTU oraz BACnet MS/TP	205,-



LGH-150-250 RVXT-E

Jednostki kanałowe do zabudowy

Oznaczenie		LGH-150RVXT-E	LGH-200RVXT-E	LGH-250RVXT-E
Wydatek powietrza (m ³ /h)	Bardzo niski	375	500	625
	Niski	750	1000	1250
	Wysoki	1125	1500	1875
	Bardzo wysoki	1500	2000	2500
Spręż statyczny - powietrze doprowadzane (Pa)*	Bardzo niski	11	11	11
	Niski	44	44	44
	Wysoki	98	98	98
	Bardzo wysoki	175	175	175
Spręż statyczny - powietrze odprowadzane (Pa)*	Bardzo niski	6	6	6
	Niski	25	25	25
	Wysoki	56	56	56
	Bardzo wysoki	100	100	100
Poziom hałasu (dB(A))**	Bardzo niski	22,0	22,0	24,0
	Niski	29,5	28,0	32,0
	Wysoki	35,5	35,5	39,0
	Bardzo wysoki	39,5	39,5	43,0
Sprawność (%)	Bardzo niski	81,5	84,0	82,5
	Niski	81,0	82,5	80,5
	Wysoki	80,5	81,0	79,0
	Bardzo wysoki	80,0	80,0	77,0
Wymiary (mm)	Szerokość	1.980	1.980	1.980
	Głębokość	1.450	1.450	1.450
	Wysokość	500	500	500
Masa (kg)		156	159	198
Napięcie zasilania (V, faza, Hz)		220-240, 1, 50	220-240, 1, 50	220-240, 1, 50
Pobór mocy (W)	Bardzo niski	48	56	82
	Niski	176	197	244
	Wysoki	421	494	687
	Bardzo wysoki	792	1000	1446
Maks. prąd pracy (A)		4,30	5,40	7,60
Średnica przyłącza (mm)		250 x 750	250 x 750	250 x 750
Cena (EUR)		6125,-	6665,-	8652,-

* Przy danym natężeniu wydatku powietrza

** Poziom hałasu mierzony centralnie w odległości 1,5 m pod jednostką

Akcesoria



PZ-61DR-E

Oznaczenie typu	Opis	Cena (EUR)
PZ-61DR-E	Zdalne sterowanie przewodowe do LGH-RVX (-T)	205,-
PZ-150RTF-E	Zestaw filtra zamiennego do LGH-150RVXT-E	205,-
PZ-250RTF-E	Zestaw filtra zamiennego do LGH-200/250RVXT	235,-
PZ-M6RTFM-E	Dodatkowy zestaw filtrów antysmogowych PM10 klasa EU-M6 do LGH-150/200/250RVXT-E	557,-
PZ-F8RTFM-E	Dodatkowy zestaw filtrów antysmogowych PM2.5 ; PM10 klasa EU-F8 do LGH-150/200/250RVXT-E	616,-
Oznaczenie typu	Opis	Cena (EUR)
A1M	Interfejs ModBus RTU oraz BACnet MS/TP	205,-



GUG-01SL-E

GUG-02SL-E

GUG-03SL-E

Urządzenia kanałowe do zabudowy Lossnay z modułami wymiennika ciepła GUG do regulacji powietrza wtórnego

Zalety

- Świeże powietrze uzdatniane jest dodatkowo w module wymiennika ciepła GUG
- Regulacja uwarunkowana jest temperaturą powietrza nawiewanego
- Regulowany zakres temperatury powietrza nawiewanego w trybie ogrzewania od 17 do 28°C
- Regulowany zakres temperatury powietrza nawiewanego w trybie chłodzenia od 19 do 30°C
- Pilot przewodowy PZ-01RC do regulacji temperatury w komplecie z GUG

Urządzenia kanałowe do zabudowy Lossnay RVX z wymiennikiem ciepła GUG, regulacja powietrza wtórnego

Typ urządzenia Lossnay	LGH-50RVX-E	LGH-65RVX-E	LGH-80RVX-E	LGH-100RVX-E	LGH-150RVX-E	LGH-200RVX-E	
Typ urządzenia GUG	GUG-01SL-E	GUG-01SL-E	GUG-02SL-E	GUG-02SL-E	GUG-03SL-E	GUG-03SL-E	
Urządzenie zewnętrzne	PUHZ-ZRP35VKA	PUHZ-ZRP35VKA	PUHZ-ZRP50VKA	PUHZ-ZRP71VHA	PUHZ-ZRP100YKA	PUHZ-ZRP100YKA	
Wydatek powietrza (m ³ /h)	375–500	488–650	600–800	750–1000	1125–1500	1500–2000	
Spręż statyczny (Pa)	59–105	53–95	73–130	73–130	84–150	59–105	
Moc chłodnicza (kW)	3,6	4,0	5,0	7,1	9,5	10,0	
Moc grzewcza (kW)	4,1	4,5	6,0	8,1	13,0	13,5	
Sprawność systemu							
	chłodzenie	4,69	5,03	4,76	4,98	5,27	5,86
	ogrzewanie	4,09	4,72	4,62	4,42	4,24	5,02
Wymiary (GUG) (mm)							
	Szerokość	811	811	1.033	1.033	1.156	1.156
	Głębokość	551	551	551	551	459	459
	Wysokość	330	330	394	394	404	404
Masa (kg)	21	21	26	26	28	28	
Napięcie zasilania (V, faza, Hz)	220–240, 1, 50	220–240, 1, 50	220–240, 1, 50	220–240, 1, 50	220–240, 1, 50	220–240, 1, 50	
Cena zestawu (EUR)	4440,-	4860,-	5840,-	6640,-	10210,-	10625,-	

Cena zestawu zawiera również cenę wymaganego pilota przewodowego PZ-61DR-E

Urządzenia kanałowe do zabudowy Lossnay RVXT z wymiennikiem ciepła GUG, regulacja powietrza wtórnego

Typ urządzenia Lossnay	LGH-150RVXT-E	LGH-200RVXT-E	LGH-250RVXT-E
Typ urządzenia GUG	GUG-03SL-E	GUG-03SL-E	GUG-03SL-E
Urządzenie zewnętrzne	PUHZ-ZRP100YKA	PUHZ-ZRP100YKA	PUHZ-ZRP125YKA
Wydatek powietrza (m ³ /h)	1125–1500	1500–2000	1875–2500
Spręż statyczny (Pa)	84–150	82–145	79–140
Moc chłodnicza (kW)	9,5	10,0	12,5
Moc grzewcza (kW)	13,0	13,5	14,0
Sprawność systemu			
	chłodzenie	5,03	5,59
	ogrzewanie	4,07	4,86
Wymiary (GUG) (mm)			
	Szerokość	1.156	1.156
	Głębokość	459	459
	Wysokość	404	404
Masa (kg)	28	28	28
Napięcie zasilania (V, faza, Hz)	220–240, 1, 50	220–240, 1, 50	220–240, 1, 50
Cena zestawu (EUR)	11630,-	12170,-	14455,-

Cena zestawu zawiera również cenę wymaganego pilota przewodowego PZ-61DR-E



PZ-01RC



GUG-Connection

Urządzenia kanałowe do zabudowy Lossnay z modułami wymiennika ciepła GUG do regulacji powietrza nawiewanego

Zalety

- Świeże powietrze uzdatniane jest dodatkowo w module wymiennika ciepła GUG
- Regulacja uwarunkowana jest temperaturą powietrza nawiewanego
- Regulowany zakres temperatury powietrza nawiewanego w trybie ogrzewania od 17 do 28°C
- Regulowany zakres temperatury powietrza nawiewanego w trybie chłodzenia od 12 do 30°C
- Pilot przewodowy PZ-01RC do regulacji temperatury w komplecie z GUG

Urządzenia kanałowe do zabudowy Lossnay RVX z wymiennikiem ciepła GUG, regulacja powietrza nawiewanego

Typ urządzenia Lossnay	LGH-80RVX-E	LGH-100RVX-E	LGH-150RVX-E	LGH-200RVX-E
Typ urządzenia GUG	GUG-02SL-E	GUG-02SL-E	GUG-03SL-E	GUG-03SL-E
Urządzenie zewnętrzne	PUHZ-ZRP50VKA	PUHZ-ZRP50VKA	PUHZ-ZRP71VHA	PUHZ-ZRP71VHA
Wydatek powietrza (m ³ /h)	600–800	750–1000	1125–1500	1500–2000
Spręż statyczny (Pa)	73–130	73–130	84–150	59–105
Moc chłodnicza (kW)	5,0	5,3	7,1	7,4
Moc grzewcza (kW)	6,0	6,3	8,9	9,2
Sprawność systemu				
	chłodzenie	5,43	5,32	5,86
	ogrzewanie	4,62	5,09	6,3
Wymiary (GUG) (mm)				
	Szerokość	1.033	1.156	1.156
	Głębokość	551	459	459
	Wysokość	394	404	404
Masa (kg)	26	26	28	28
Napięcie zasilania (V, faza, Hz)	220–240, 1, 50	220–240, 1, 50	220–240, 1, 50	220–240, 1, 50
Cena (EUR)	5840,-	6050,-	9256,-	9680,-

Cena zestawu zawiera również cenę wymaganego pilota przewodowego PZ-61DR-E

Urządzenia kanałowe do zabudowy Lossnay RVXT z wymiennikiem ciepła GUG, regulacja powietrza nawiewanego

Typ urządzenia Lossnay	LGH-150RVXT-E	LGH-200RVXT-E	LGH-250RVXT-E
Typ urządzenia GUG	GUG-03SL-E	GUG-03SL-E	GUG-03SL-E
Urządzenie zewnętrzne	PUHZ-ZRP71VHA	PUHZ-ZRP71VHA	PUHZ-ZRP71VHA
Wydatek powietrza (m ³ /h)	1125–1500	1500–2000	1875–2500
Spręż statyczny (Pa)	84–150	82–145	79–140
Moc chłodnicza (kW)	7,1	7,4	7,8
Moc grzewcza (kW)	8,9	9,2	9,5
Sprawność systemu			
	chłodzenie	5,54	5,31
	ogrzewanie	5,16	5,97
Wymiary (GUG) (mm)			
	Szerokość	1.156	1.156
	Głębokość	459	459
	Wysokość	404	404
Masa (kg)	28	28	28
Napięcie zasilania (V, faza, Hz)	220–240, 1, 50	220–240, 1, 50	220–240, 1, 50
Cena zestawu (EUR)	10685,-	11225,-	13215,-

Cena zestawu zawiera również cenę wymaganego pilota przewodowego PZ-61DR-E



JET TOWEL / OSUSZACZE



MJ-E16VX-S1

Jet Towel (srebrny)

Jet Towel (czarny)

Jet Towel (biały)

Mini Jet Towel

Jet Towel Smart (Lite)

Suszarki do rąk Jet Towel

Model	Opis	Cena (EUR)
JT-MC206GS-W-E	Mini Jet Towel	660,-
JT-SB216JSH-W-CE	Jet Towel biały	1600,-
JT-SB216JSH-DG-CE	Jet Towel czarny	1680,-
JT-SB216JSH-S-CE	Jet Towel srebrny	1765,-
JT-S2AP-W-NE/S-NE	Jet Towel Smart	745,-
JT-S2A-W-NE	Jet Towel Smart Lite	675,-

Osuszacze domowe

Model	Opis	Cena (EUR)
MJ-E16VX-S1	osuszacz domowy	610,-





Aspekty techniczne

-  Standard Inverter
-  Power Inverter
-  Zubadan Inverter
-  Hyper Heating
-  Replace Technology
-  Certified Quality







Komfort

-  MEL Cloud
-  Econo Cool
-  Program włączania i wyłączania
-  Program tygodniowy
-  Czujnik 3D i-see
-  Silent
-  i-save
-  Ochrona przed wyziębieniem
-  Możliwość podłączenia pilota przewodowego
-  Tryb nocny

Montaż / serwisowanie

-  Tryb pompy ciepła
-  Regulator zimowy
-  Multi Split
-  Ponowne włączenie po awarii sieci zasilającej
-  Fabryczne wypełnienie czynnikiem chłodniczym R410A
-  Fabryczne wypełnienie czynnikiem chłodniczym R32
-  Kontrola poziomu czynnika chłodniczego
-  Funkcja nadmiarowości
-  Przyłącze świeżego powietrza
-  Możliwość podłączenia do VFR za pomocą LEV

Jakość powietrza

-  Poziomy Swing
-  Pionowy Swing
-  Wide & Long
-  Poczwórnny filtr plazmowy/ Poczwórnny filtr plazmowy Plus
-  Automatyczne sterowanie wentylatorem
-  Filtr z jonami srebra

A series of horizontal dashed lines for writing notes.

A series of horizontal dashed lines for writing notes.

Mitsubishi Electric Kontakt

**Mitsubishi Electric
Europe B.V.**

(Sp. z o.o.) Oddział w Polsce
Living Environment Systems
Ul. Łopuszańska 38 C
02-232 Warszawa



Nasze urządzenia klimatyzacyjne i pompy ciepła zawierają fluorowane gazy cieplarniane R410A, R134a, R32. Więcej informacji znaleźć można w odpowiedniej instrukcji obsługi. Wszystkie zawarte w niniejszej publikacji opisy, ilustracje, rysunki i parametry odnoszą się tylko do danych ogólnych i nie mogą stanowić przedmiotu umów. Zawarte informacje mają charakter poglądowy, należy każdorazowo potwierdzić je z informacjami podanymi w odpowiedniej dokumentacji technicznej. Przedsiębiorstwo zastrzega sobie prawo, aby w dowolnym momencie i bez powiadomienia lub publicznego podania do wiadomości zmienić ceny lub dane techniczne albo wycofać z oferty opisane urządzenia lub zastąpić je innymi. Nie wszystkie produkty są dostępne we wszystkich krajach.

Nr art. PL-00172
Wersja 04/2020 / © Mitsubishi Electric Europe B.V.

